

CATALOGUE



BACACIER[®]
By Kingspan

BACACIER[®]
By Kingspan

Collection HORIZON

Bardage Architectural

Née au cœur des volcans d'Auvergne, la Collection Horizon s'inspire des reliefs façonnés par la nature pour transformer ces lignes en écriture architecturale.

Elle invite à concevoir la façade non comme une simple surface, mais comme une continuité du paysage, donnant au projet architectural profondeur, ancrage et intention.

Le relief comme signature ...

NOUVEAU

Découvrez notre brochure complète en scannant le QR Code ci-contre :

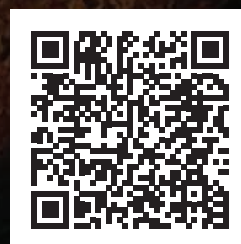

1 BÂTIMENT MÉTALLIQUE SUR 5 EN BACACIER BY KINGSPAN*

BACACIER[®]
By Kingspan

AUJOURD'HUI

Plus de **400** collaborateurs répartis sur toute la France

240 millions d'euro de CA

Plus de **120 000** tonnes d'acier transformé

9 sites de production en France

*Source : Euroconstruct n°100 - 2025.

**TOITURE TERRASSE
ISOLÉE**

ALTEO®

Compatible
photovoltaïque

ROOFALTEO®
SOPRALTEO®
INOVALTEO®
SURFALTEO®

**COUVERTURE
SIMPLE PEAU**

COVEO®
SINUS® C
LANDRYBAC® Couverture
CLIPÉO® Couverture
TUILE R®
TUYLEO® 1100

**COUVERTURE ISOLÉ
DOUBLE PEAU**

Plateau TEMPO Couverture
+ couverture simple peau

BARDAGE ISOLÉ : PANNEAUX SANDWICH

FACADISO®
Gamme QuadCore AWP
Gamme QuadCore Evolution
QuadCore Louvre
QuadCore KS1180 AB
KS1170 TFF
KS1000 SFF

**COUVERTURE ISOLÉE :
PANNEAUX SANDWICH**

COVISO® 4.40
QuadCore KS1000RW
KS1000 RF

PLANCHER

Plancher
collaborant :
PCB®
Plancher sec :
WOODEO®

STRUCTURE

Panne Zed
Panne C
Panne Sigma

**BARDAGE ISOLÉ
DOUBLE PEAU**

Plateau TEMPO Bardage
+ bardage simple peau

**BARDAGE
SIMPLE PEAU**

FACADEO®
CASCADEO®
SINUS® B
CLADEVO®
LANDRYBAC® Bardage
CLIPÉO® Bardage

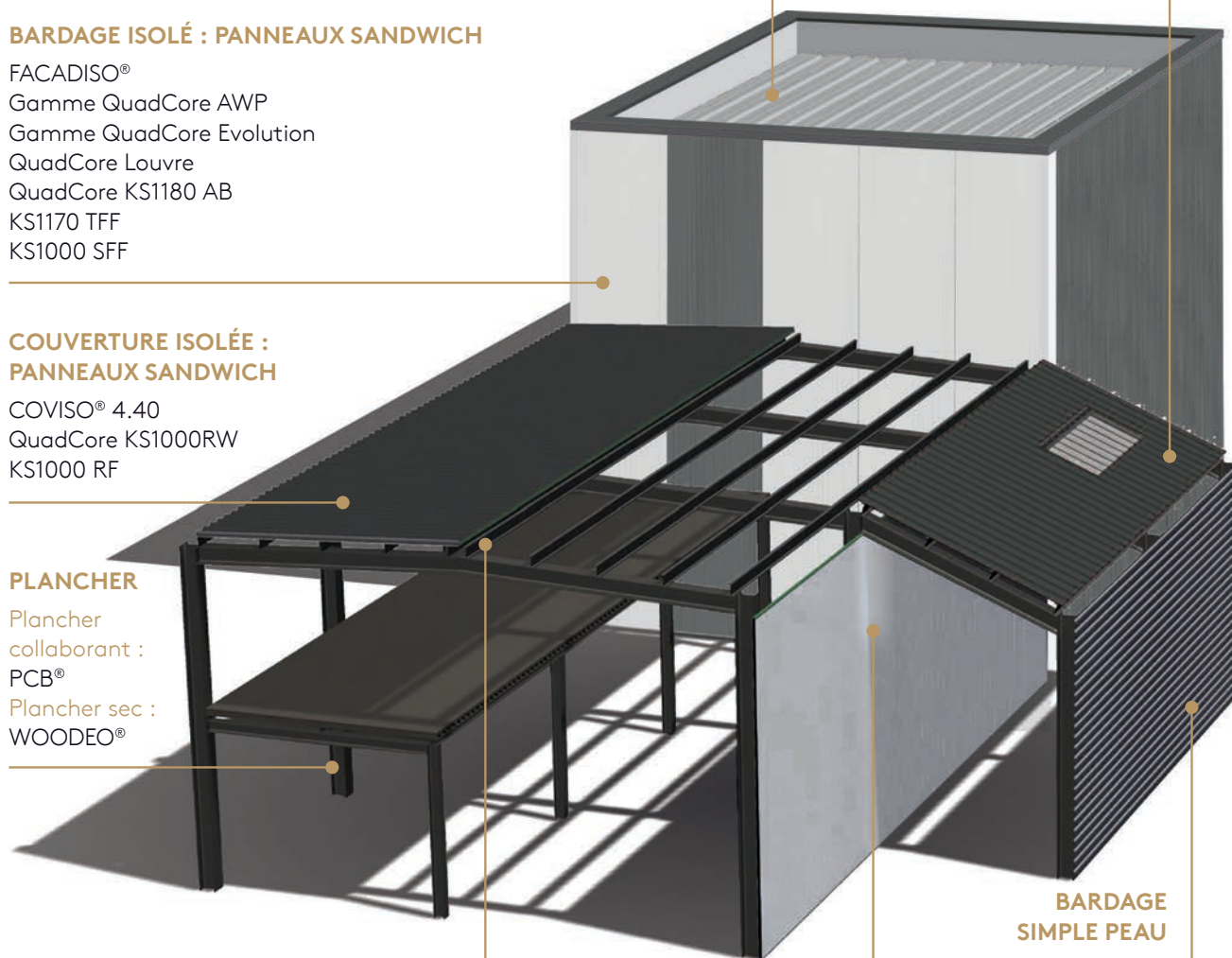

Gamme



Couverture Simple peau Traditionnelle

COVEO®	p.8
SINUS® C	p.8
Imitation joint debout	
CLIPEO® Couverture	p.14
Imitation zinc	
LANDRYBAC® Couverture	p.18
Imitation tuiles	
TUYLEO® 1100	p.20
TUILE R® ORIGINALE	p.22
TUILE R® AREA®	p.22



Couverture Isolée

Panneaux Sandwich Isolants	
QuadCore KS1000RW	p.26
QuadCore KS1000RW avec	
fixations Rodéo®	p.30
COVISO® 4.40	p.32
KS1000 RF	p.34
Chéneau Isolé avec Membrane	p.36
Support d'étanchéité	
ALTEO®	p.38
Plateaux de couverture	
TEMPO Couverture	p.42



Bardage Simple peau Traditionnelle

FACADEO®	p.46
SINUS® B	p.46
CASCADEO®	p.46
Imitation joint debout	
CLIPEO® Bardage	p.52
Imitation zinc	
LANDRYBAC® Bardage	p.56
Clin	
CLADEVO®	p.58
Bardage architectural	p.60



Bardage Isolé

Panneaux Sandwich de bardage à fixations cachées	
FACADISO®	p.62
Gamme QuadCore AWP	p.64
Gamme QuadCore Evolution	p.68
QuadCore Louvre	p.74
KS1000 SFF	p.76
Panneaux Sandwich de bardage à fixations visibles	
QuadCore KS1180 AB	p.78
KS1170 TFF	p.80
Solutions de façade	
BENCHMARK Karrier Fr	p.82
BENCHMARK ITE	p.84
BENCHMARK Korporate 2	p.85
Plateaux de bardage	
TEMPO Bardage	p.86
Double peau	
Z THERMIQUE®	p.88



Plafond

PLAFONEO®	p.90
-----------------	------



Structure et Plancher Sec

Plancher Collaborant	
PCB®	p.94
Plancher Sec	
WOODEO®	p.96
Pannes & Lisses	
Gamme ZED	p.98
Gamme C	p.98
Gamme Σ	p.98



www.bacacierbykingspan.fr

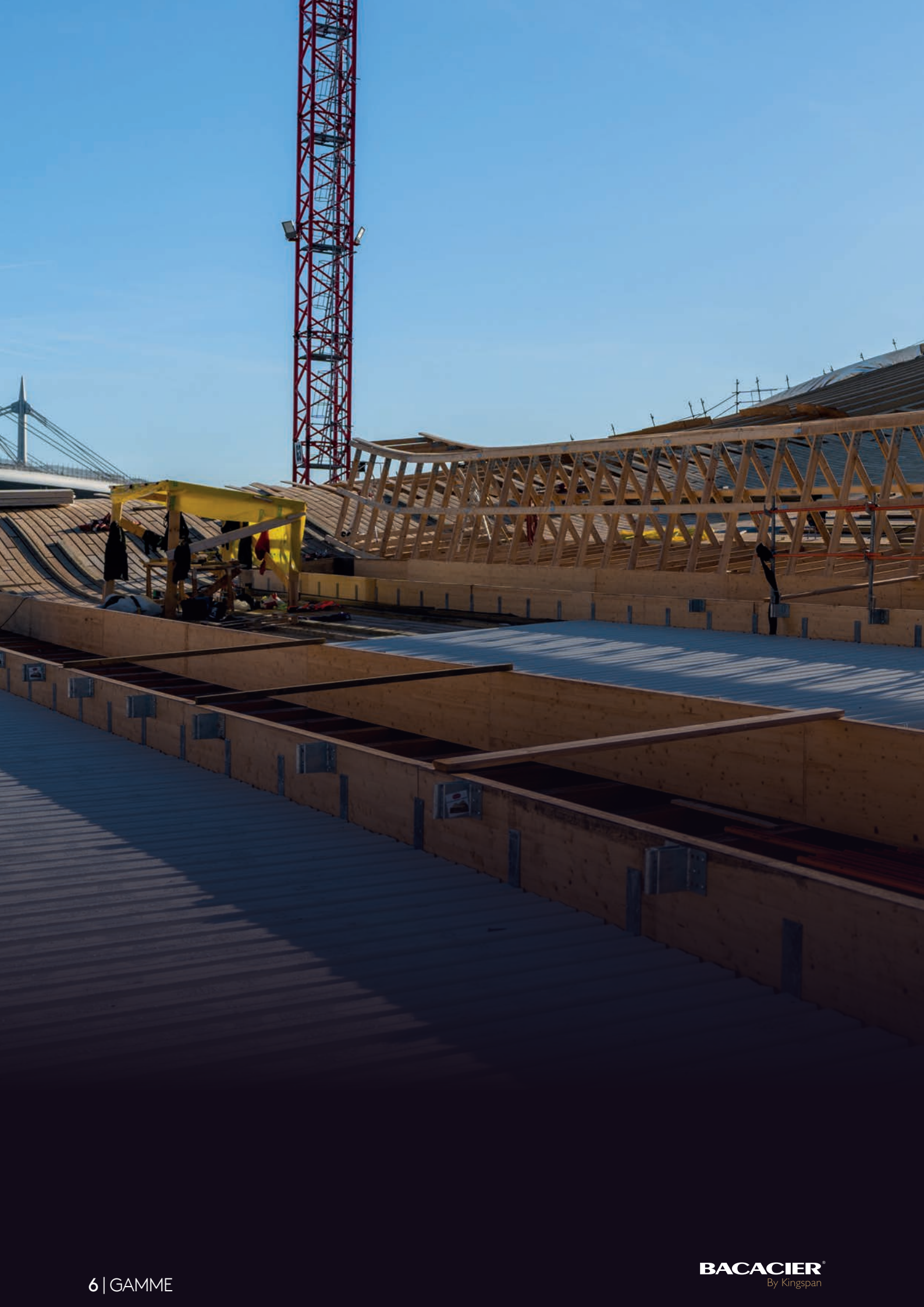



COUVERTURE
SIMPLE PEAU
& COUVERTURE ISOLÉE

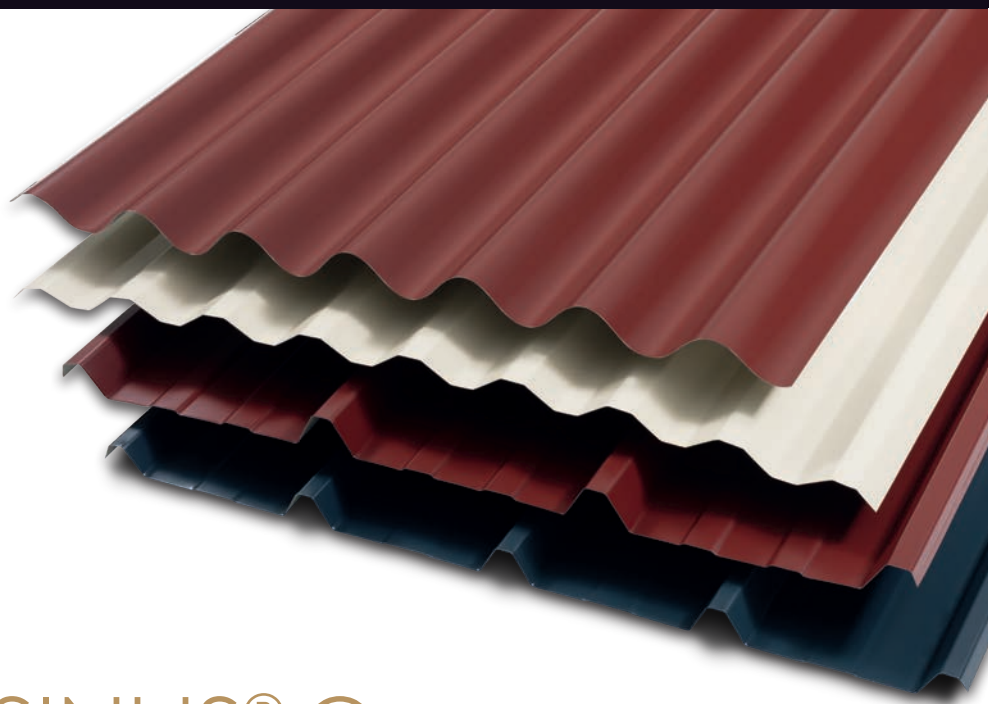

COVEO® & SINUS® C

Fiche produit

Longueurs sur-mesure
 Large choix de coloris
 Mise en œuvre simple et rapide
 Produit économique et résistant

COVEO® et SINUS® C sont des plaques nervurées et ondulées de la gamme profils de couverture traditionnelle Bacacier By Kingspan destinées à la réalisation de couvertures sèches. Elles permettent de couvrir quasiment tous les types de toiture (neuve ou à rénover). Pour la régulation de la condensation, deux solutions sont disponibles, absorbante (COVABSORB) et drainante (COVADRAIN). Afin de répondre aux exigences de construction, certains profils peuvent être cintrés.

Caractéristiques

Matière : Acier

Épaisseur nominale standard : 0,63 et 0,75 mm

Revêtement standard : Galva
 Polyester 25 µm / 35 µm
 (autres revêtements sur demande)

Coloris : Selon nuancier

Options* :

- Covadrain
- Option éclairant
- Covabsorb
- Cintrage

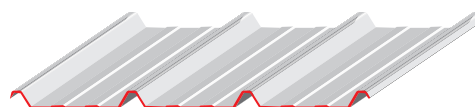

COVEO®

Réf.	Largeur utile	Hauteur	Nb. ondes	Options
COVEO 3.35	1 000 mm	35 mm	3	■
COVEO 3.39	1 000 mm	39 mm	3	■ ■
COVEO 3.45	1 000 mm	45 mm	3	■ ■ ■ □
COVEO 3.45R	1 000 mm	45 mm	3	■ ■ ■
COVEO 4.35	1 000 mm	35 mm	4	■ ■ ■ ■
COVEO 4.40	1 000 mm	40 mm	4	■ ■ ■ ■
COVEO 850	850 mm	29 mm	3	■ ■
COVEO 1030	1 030 mm	25 mm	8	■ ■ ■ □



SINUS® C

Réf.	Largeur utile	Hauteur	Nb. ondes	Options
SINUS 18C - 11 ondes	760 mm	18 mm	11	■
SINUS 18C - 13 ondes	912 mm	18 mm	13	-
SINUS 25C	920 mm	25 mm	9	■ ■
SINUS 46C	900 mm	46 mm	6	-

*Les options peuvent varier suivant les profils



COVEO 3.35

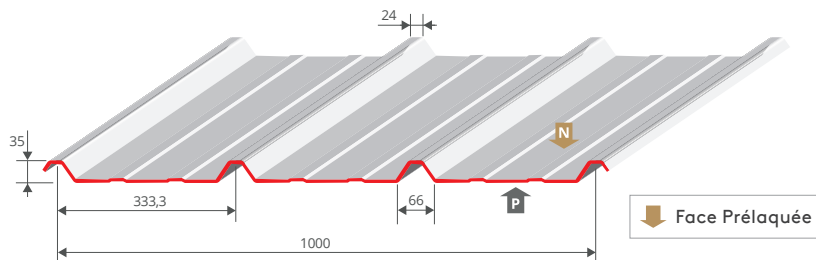

Option éclairant

FABRICATION : AUVERGNE

REVÊTEMENTS STANDARDS >

Galva : 0,63 / 0,75 mm

Polyester 25 µm ou 35 µm : 0,63 / 0,75 mm

Autres revêtements et épaisseurs sur demande

COVEO 3.39

☀️ Compatible avec système photovoltaïque : nous consulter

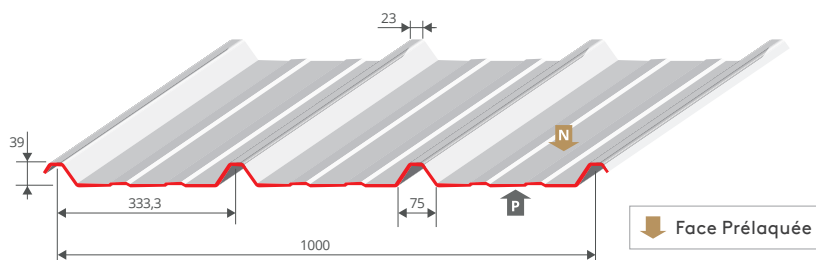

Covadrain

Option éclairant

Covabsorb

FABRICATION : GASCOGNE

REVÊTEMENTS STANDARDS >

Galva : 0,63 / 0,75 mm

Polyester 25 µm ou 35 µm : 0,63 / 0,75 mm

Autres revêtements et épaisseurs sur demande

COVEO 3.45

☀️ Compatible avec système photovoltaïque : nous consulter

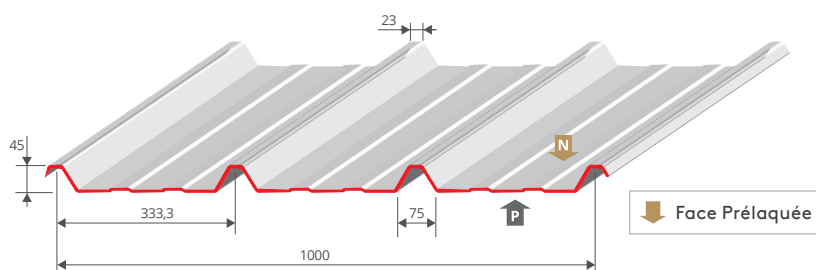

Covadrain

Option éclairant

Covabsorb

Cintrage

FABRICATION : AUVERGNE, ATLANTIQUE, MÉRIDIONAL, NORD FLANDRES, EST & GASCOGNE

REVÊTEMENTS STANDARDS >

Galva : 0,63 / 0,75 mm

Polyester 25 µm ou 35 µm : 0,63 / 0,75 mm

Autres revêtements et épaisseurs sur demande

COVEO 3.45 R

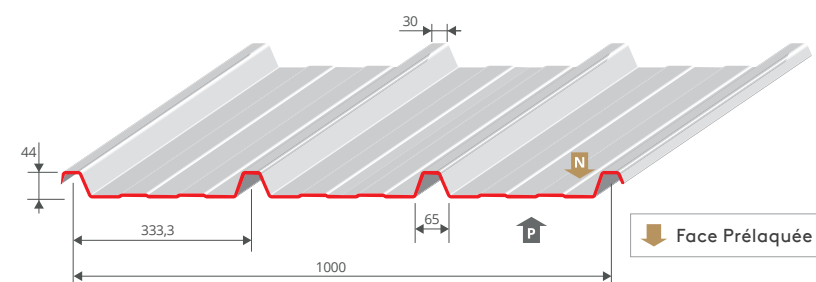

Covadrain

Option éclairant

Covabsorb

FABRICATION : ATLANTIQUE

REVÊTEMENTS STANDARDS >

Galva : 0,63 / 0,75 mm

Polyester 25 µm ou 35 µm : 0,63 / 0,75 mm

Autres revêtements et épaisseurs sur demande



COVEO 4.35

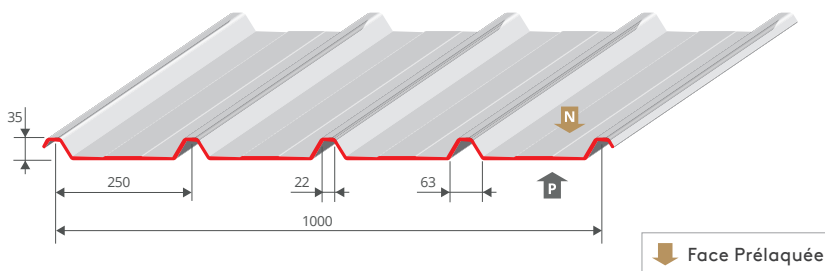

Covadrain

Option éclairant

Covabsorb

FABRICATION : GASCOGNE & EST

REVÊTEMENTS STANDARDS >

Galva : 0,63 / 0,75 mm

Polyester 25 µm ou 35 µm : 0,63 / 0,75 mm

Autres revêtements et épaisseurs sur demande

COVEO 4.40

☀ Compatible avec système photovoltaïque : nous consulter

Profil compatible avec COVISO 4.40

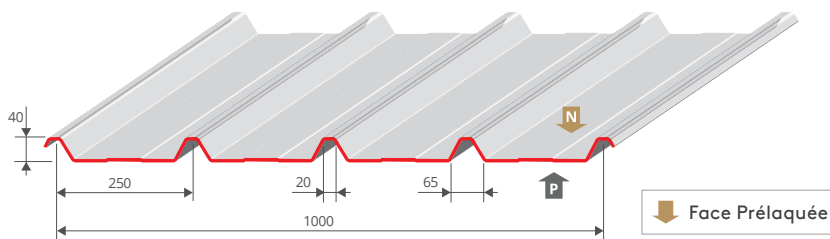

Covadrain

Option éclairant

Covabsorb

FABRICATION : AUVERGNE, ATLANTIQUE, MÉRIDIONAL, NORD FLANDRES, GASCOGNE

REVÊTEMENTS STANDARDS >

Galva : 0,63 / 0,75 mm

Polyester 25 µm ou 35 µm : 0,63 / 0,75 mm

Autres revêtements et épaisseurs sur demande

COVEO 850

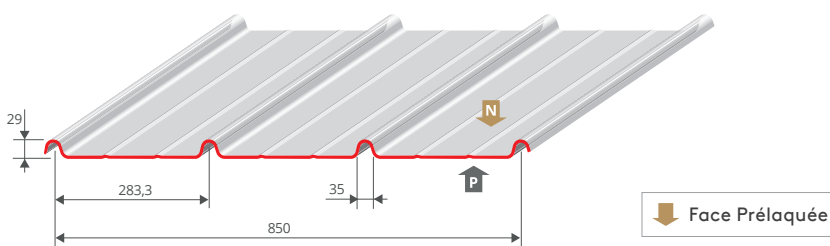

Covabsorb

Option éclairant

FABRICATION : AUVERGNE & EST

REVÊTEMENTS STANDARDS >

Galva : 0,63 / 0,75 mm

Polyester 25 µm : 0,63 / 0,75 mm

Autres revêtements et épaisseurs sur demande

COVEO 1030

☀ Compatible avec système photovoltaïque : nous consulter

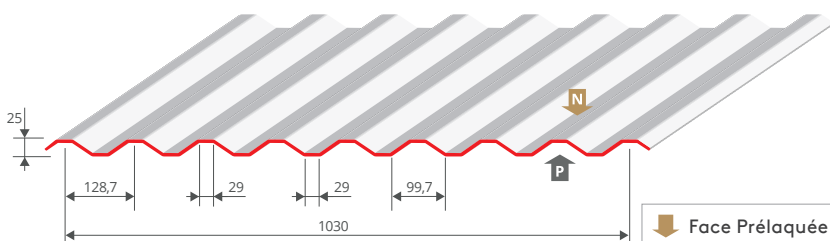

Covadrain

Covabsorb

Cintrage par crantage

FABRICATION : AUVERGNE

REVÊTEMENTS STANDARDS >

Galva : 0,63 / 0,75 mm

Polyester 25 µm ou 35 µm : 0,63 / 0,75 mm

Autres revêtements et épaisseurs sur demande

COUVERTURES SINUS® C



SINUS 18C - 11 ONDES

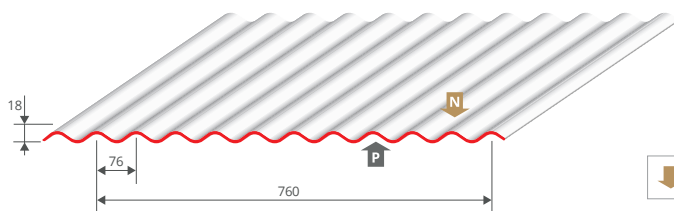

Face Prélaquée

Option éclairant

FABRICATION : AUVERGNE, ATLANTIQUE & NORD FLANDRES

REVÊTEMENTS STANDARDS >

Galva : 0,63 / 0,75 mm

Polyester 25 µm ou 35 µm : 0,63 / 0,75 mm

Autres revêtements et épaisseurs sur demande

SINUS 18C - 13 ONDES

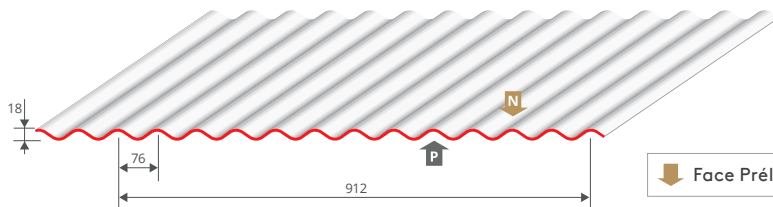

Face Prélaquée

FABRICATION : AUVERGNE

REVÊTEMENTS STANDARDS >

Galva : 0,63 / 0,75 mm

Polyester 25 µm ou 35 µm : 0,63 / 0,75 mm

Autres revêtements et épaisseurs sur demande

SINUS 25C

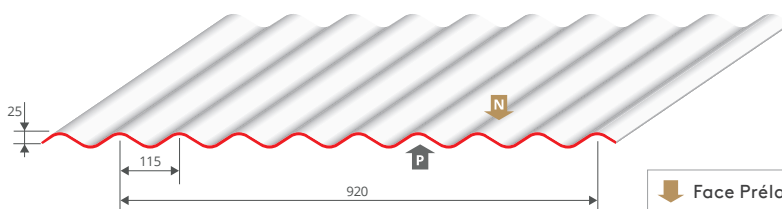

Face Prélaquée

Covadrain

Covabsorb

FABRICATION : AUVERGNE

REVÊTEMENTS STANDARDS >

Polyester 25 µm ou 35 µm : 0,63 / 0,75 mm

Autres revêtements et épaisseurs sur demande

SINUS 46C

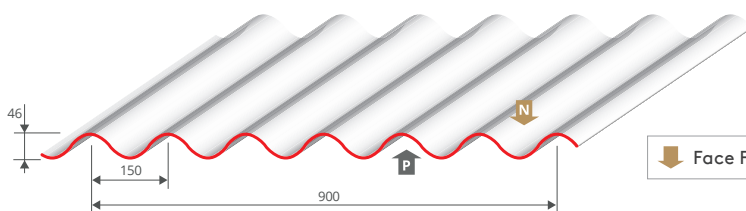

Face Prélaquée

FABRICATION : AUVERGNE

REVÊTEMENTS STANDARDS >

Polyester 25 µm ou 35 µm : 0,75 mm

Autres revêtements et épaisseurs sur demande

COUVERTURES COVEO® & SINUS® C

Pliages et finitions

Épaisseur nominale standard 0,75 mm, prélaqué polyester 25 / 35 µm.
Longueurs standards 2 100, 3 000 ou 4 000 mm.

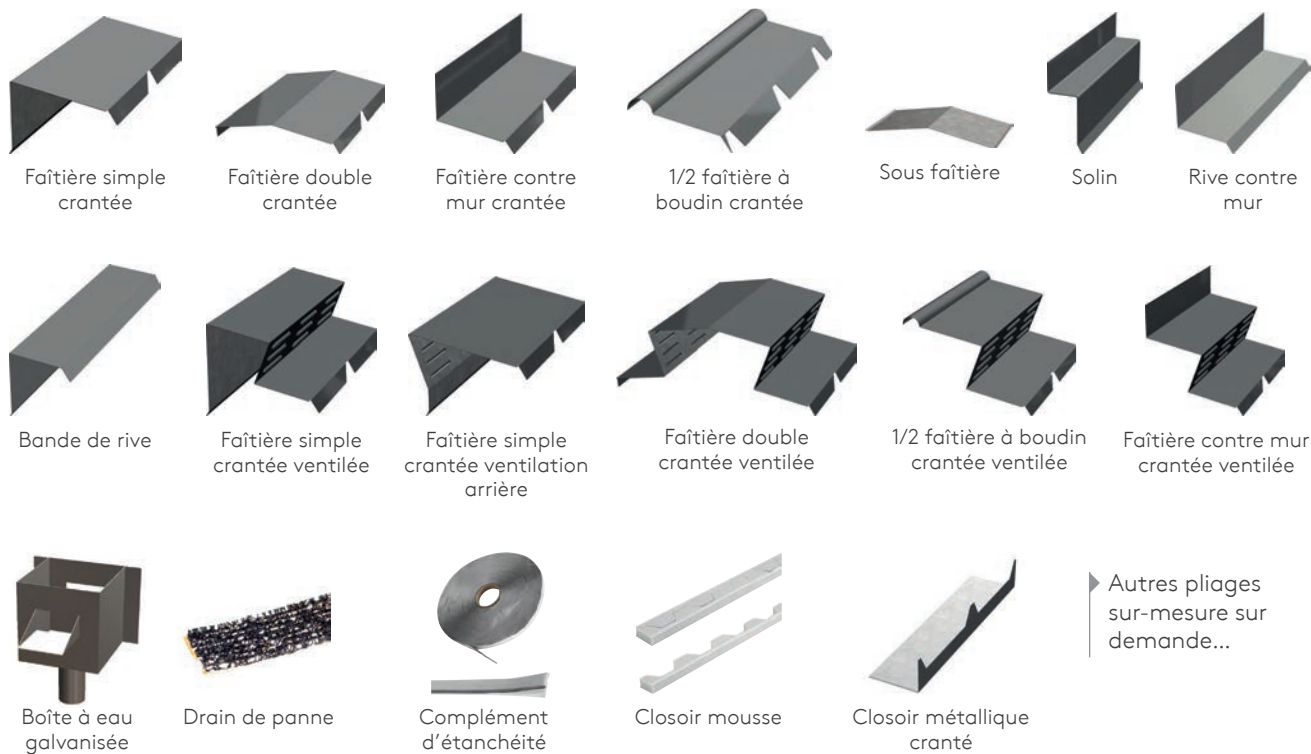

Fixations

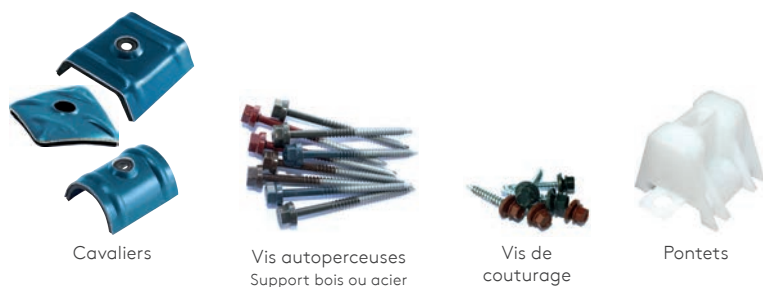

Éclairants

Les plaques d'éclairage sont proposées en polyester, polycarbonate ou PVC. Ces plaques assurent une transmission de lumière naturelle tout en reprenant parfaitement la forme du profil de couverture.

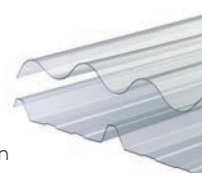

Accessoires



COUVERTURES COVEO® & SINUS® C

DOCUMENTATION DIGITALE >>

MISE EN ŒUVRE
COUVERTURE TRADITIONNELLE



SCANNEZ LE CODE

DOCUMENTATION DIGITALE >>

SOLUTION
RÉGULATION DE
CONDENSATION



SCANNEZ LE CODE



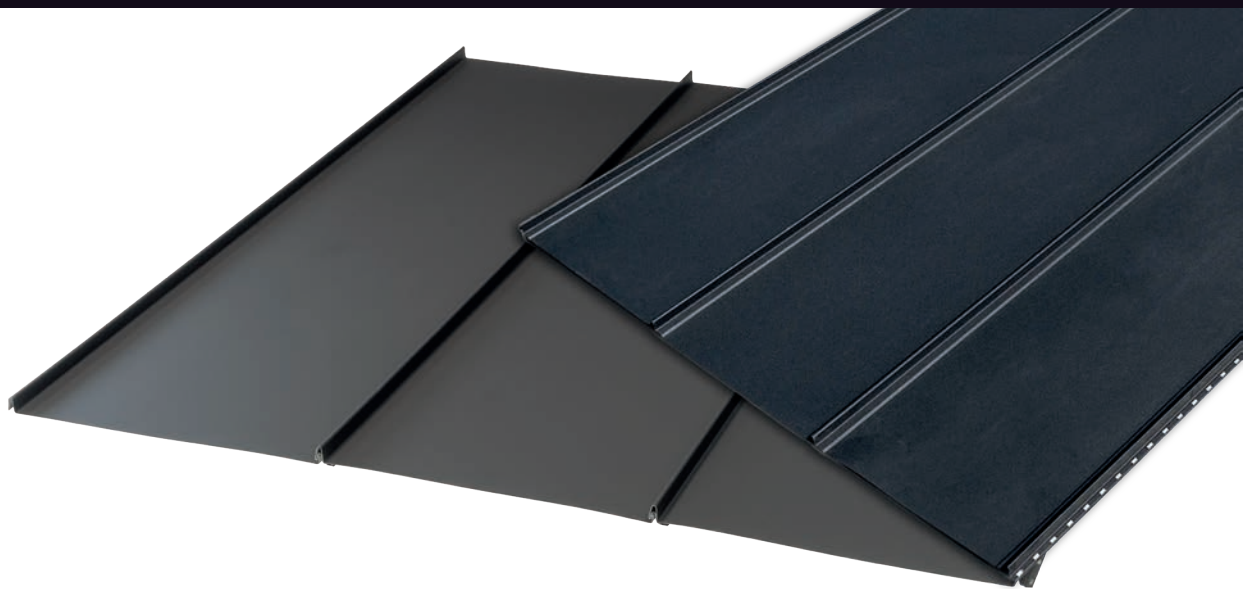

CLIPEO® Couverture

Fiche produit

Imitation joint debout «zinc»
Rapidité de mise en œuvre
Coloris et revêtements premium



CLIPEO® Couverture est une gamme de profils aspect joint debout. Légers et rapides à poser, ils sont la solution idéale pour tous vos projets de toiture. Proposés en largeur utile 450 ou 500 mm avec une gamme de plâges spécifiques à chacun, vous obtiendrez un rendu parfait.



Caractéristiques

Matière :	Acier
Épaisseur nominale standard :	0,50* et 0,60 mm
Revêtements standards :	Rock Spirit® 35 µm Zinc Spirit® 50 µm
Longueur :	De 0,8 à 10 m CLIPEO 450 Couverture De 0,8 à 8 m CLIPEO 500 Couverture

Réf.	Largeur utile	Hauteur
CLIPEO 450 Couverture	450 mm	28 mm
CLIPEO 500 Couverture	500 mm	25,4 mm

* Uniquement disponible pour le CLIPEO 450 Couverture.

 Comme pour toutes réalisations en joint debout en zinc, l'aspect visuel des plaques et de la toiture peut varier dans le temps.



PROFIL DE COUVERTURE

ASPECT JOINT DEBOUT CLIPEO® Couverture

Coloris disponibles

ROCK SPIRIT®
 35µm - Aspect mat texturé

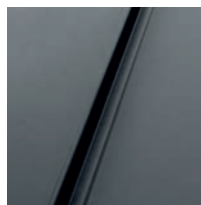
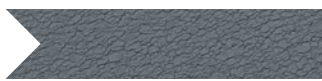

GRIS GRAPHITE
 RAL 7016
 0,50* / 0,60 mm

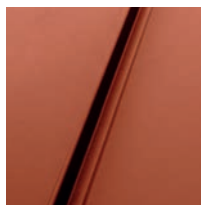

ROUGE TERRACOTTA
 RAL 8004
 0,50* / 0,60 mm



RAL 7022**
 0,50 mm

ZINC SPIRIT®
 50µm - Aspect mat imitation zinc



NERRO 0104
 0,60 mm



AZURO 0102
 0,60 mm

* Épaisseur nominale uniquement disponible pour le CLIPEO 450 Couverture.
 ** Coloris uniquement disponible pour le CLIPEO 450 Couverture.

Options CLIPEO 450 Couverture

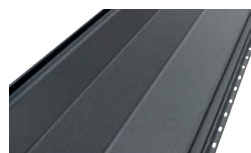

Rainures centrales



Pli bas de pente

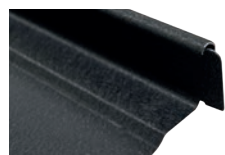

Capuchon joint



Pré-découpe pour relevé au faitage

Fixations

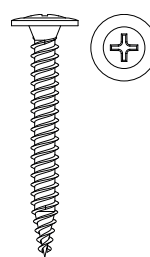

Fixation des profils
 Vis 4,8 x 40
 à tête extra-plate

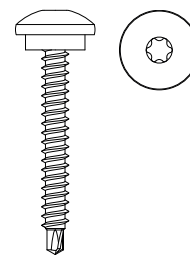

Fixation des accessoires
 Vis 6,3 x 25
 à tête laquée et bombée

Pliages et finitions - Couverture

Épaisseur nominale standard : 0,50 ou 0,60 mm
 Longueur utile crantée : 1 800 mm pour le CLIPEO 450
 Longueur utile non crantée : 2 000 mm pour le CLIPEO 500
 Longueur hors-tout : 2 100 mm

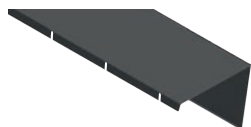

Faîtière simple crantée

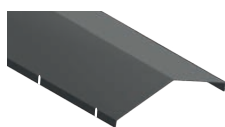

Faîtière double crantée

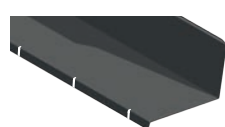

Faîtière contre-mur crantée

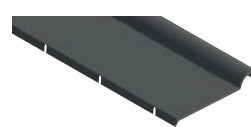

Demi-faîtière à boudin crantée



Zed support de faîtière
 Longueur 150 mm - Acier 1,50 mm

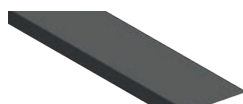

Bande d'égout



Bande d'égout avec
 pli bas de pente

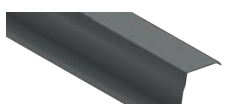

Rive simple



Rive contre-mur

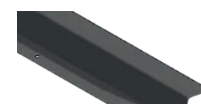

Zed support de rive
 Longueur 3 000 mm - Acier 1,50 mm

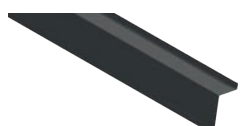

Solin

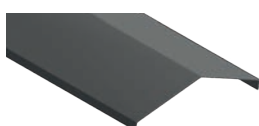

Arêtier



Noue

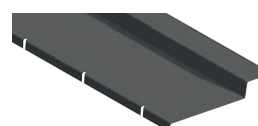

Ressaut cranté

Autres finitions
 Pliages sur-mesure,
 tôles planes
 et accessoires
 sur demande...



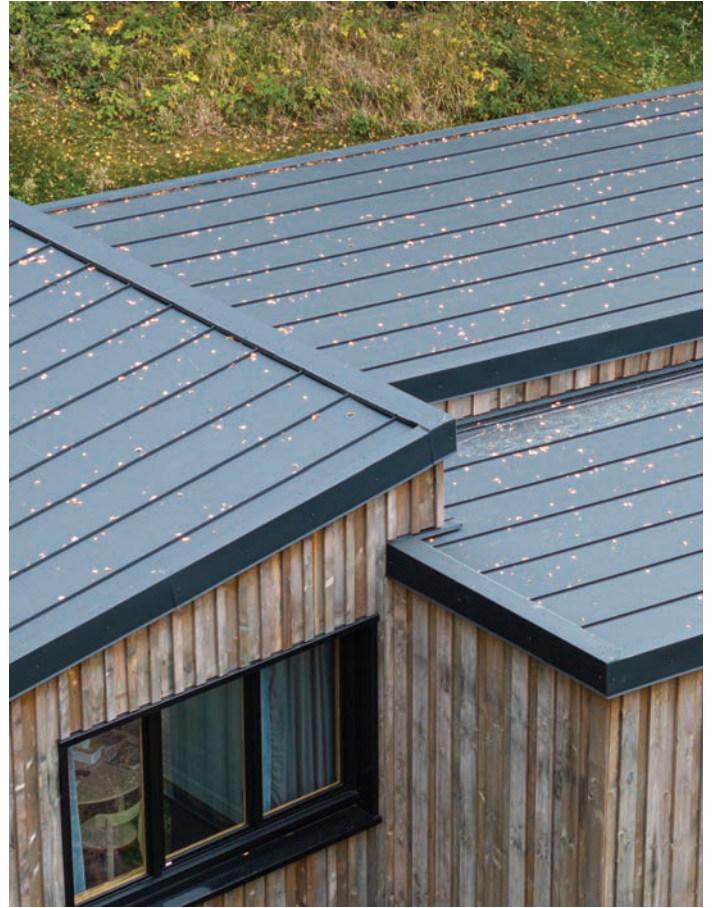

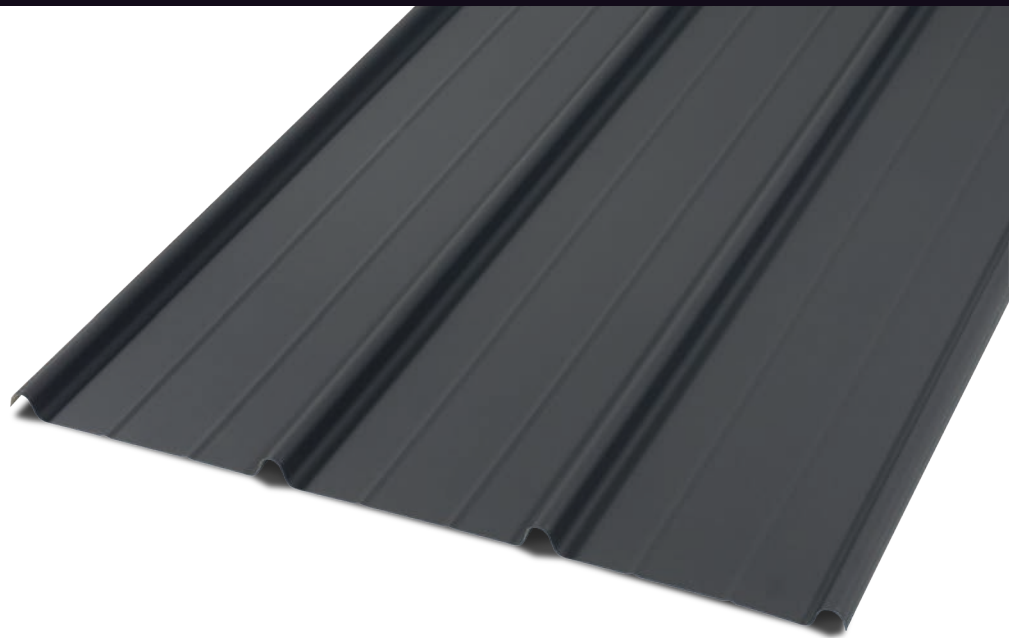

LANDRYBAC® Couverture

Fiche produit

Revêtement mat 50 µm
4 coloris exclusifs aspect zinc
Idéal pour toitures résidentielles
et bâtiments tertiaires



Le LANDRYBAC® Couverture est destiné aux **toitures résidentielles et celles des bâtiments tertiaires**. Sa géométrie spécifique avec son revêtement mat disponible en 4 coloris confèrent à votre couverture un aspect unique **imitation zinc**. Pour répondre aux exigences esthétiques des toitures, une gamme de pliage spécifiques est disponible dans les mêmes coloris.

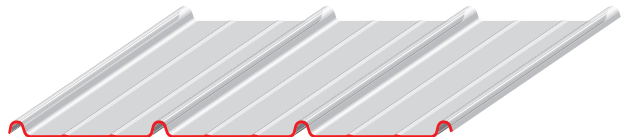

Caractéristiques

Matière :	Acier
Épaisseur nominale standard :	0,75 mm
Revêtement standard :	Zinc Spirit® 50 µm
Hauteur :	29 mm
Largeur utile :	850 mm
Masse surfacique :	6,93 kg/m²
Option :	<input type="checkbox"/> Covabsorb





COUVERTURES

IMITATION ZINC LANDRYBAC® Couverture

LANDRYBAC® Couverture

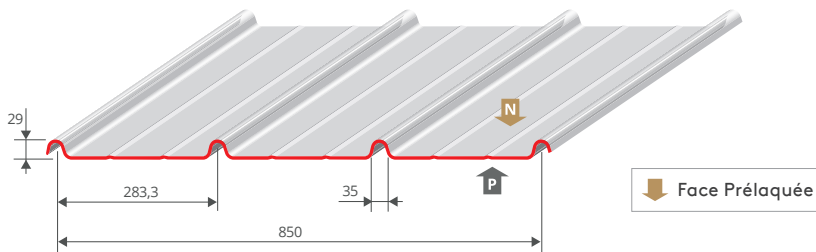

Covabsorb

FABRICATION : AUVERGNE

REVÊTEMENTS STANDARDS >

Zinc Spirit® 50 µm : 0,75 mm

Autres revêtements et épaisseurs sur demande

COLORIS DISPONIBLES > Zinc Spirit®



GALEO 0103

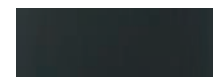

NERRO 0104



VOLCANO 0101



AZURO 0102

Pliages et finitions

Épaisseur nominale standard 0,75 mm, Zinc Spirit® 50 µm, longueurs 2 100 mm



Bande de faitage

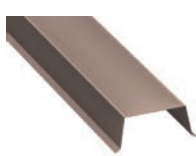

Chapeau faitière double



Chapeau faitière simple

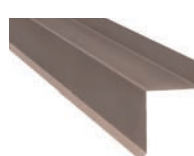

Solin



Bande de rive



Rive contre mur

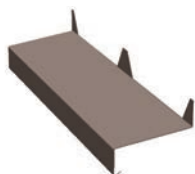

Closoir bas de pente



Rehausseur



Écarteur



Arrêt de neige



Chapeau chinois plaque à douille



Complément d'étanchéité

Autres pliages sur-mesure disponibles sur demande...

Fixations



Rondelles d'étanchéité



Cavaliers



Vis autoperceuses



Vis de couturage



Coupelles de faitage





TUYLEO®

Fiche produit

Montage facile
Longueurs sur-mesure
Coloris mats texturés



Le TUYLEO® 1100 est un profil en acier imitation tuile, idéal pour la réalisation de toitures légères en neuf ou rénovation. Facile à poser et résistant grâce à son revêtement en Rock Spirit® 35 µm, le profil TUYLEO® 1100 et sa gamme d'accessoires de finition sont disponibles en 4 coloris.

Caractéristiques

Matière :	Acier
Épaisseur nominale standard :	0,50 mm
Revêtement standard :	Rock Spirit® 35 µm
Largeur utile :	1 100 mm
Longueur :	1 600 à 5 100 mm <i>par pas de 350 mm</i>
Masse surfacique :	environ 5 kg/m ²



COUVERTURES IMITATION TUILES TUYLEO®

TUYLEO® 1100

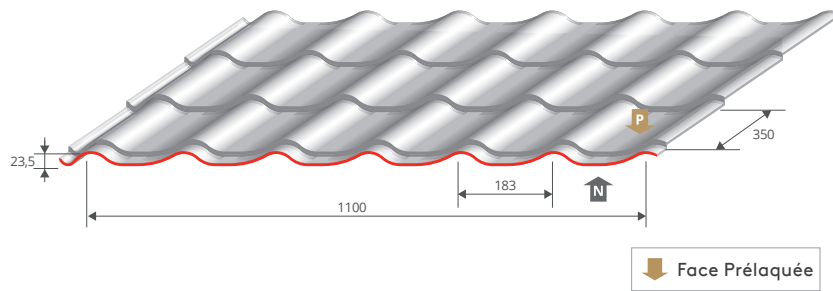

FABRICATION : ATLANTIQUE

REVÊTEMENTS STANDARDS >

Rock Spirit® 35 µm : 0,50 mm

Autres revêtements et épaisseurs sur demande

COLORIS DISPONIBLES > Rock Spirit®



ROUGE TERRACOTA
RAL 8004



GRIS GRAPHITE
RAL 7016



RAL 7022



NOIR
RAL 9005

Pliages et finitions

Épaisseur nominale standard 0,50 mm Rock Spirit® 35 µm, longueur 2 100 mm

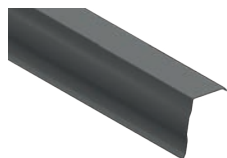

Rive simple

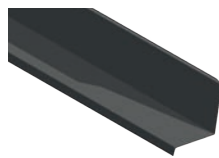

Rive contre-mur

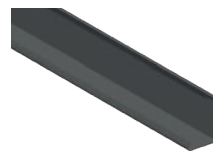

Rive contre-mur
couloir

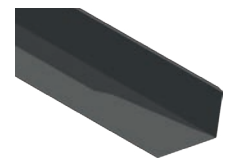

Faîtière contre-mur

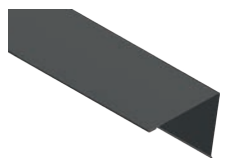

Faîtière simple

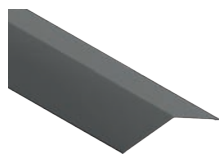

Faîtière double

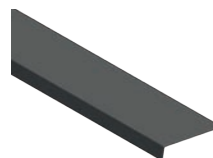

Bande d'égout

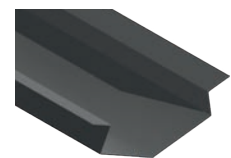

Noue

Fixations



Vis autoperceuses
4,9 x 35 pour support bois



Vis de couvrage
4,8 x 20

DOCUMENTATION DIGITALE >>



SCANNEZ LE CODE

MISE EN ŒUVRE
PROFIL IMITATION TUILE
TUYLEO®





TUILE R[®]

Fiche produit

Emboîtable et sans découpe
Légère et facile à manipuler
Solution complète avec accessoires
Coloris mats texturés

Les produits de la gamme TUILE R[®] sont pensés pour faciliter tous les travaux de construction ou de rénovation de toitures. Grâce à un concept breveté, ils permettent une pose sans découpe. Les panneaux de 1 m² sont emboîtables entre eux, en longueur comme en largeur pour s'adapter à tous les chantiers.



TUILE R[®] ORIGINALE



Largeur utile 870 mm x Longueur utile 1 144 mm
48 tuiles / m²

TUILE R[®] AREA[®]

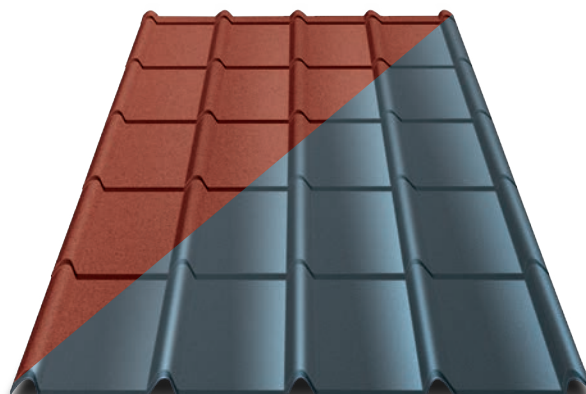

Largeur utile 870 mm x Longueur utile 1 155 mm
20 tuiles / m²

COUVERTURES IMITATION TUILES TUILE R®

S'ADAPTE À TOUTES VOS TOITURES **SANS DÉCOUPE**



CONCEPT COMPLET

Une solution clé en main prête à poser comprenant tous les accessoires et fixations

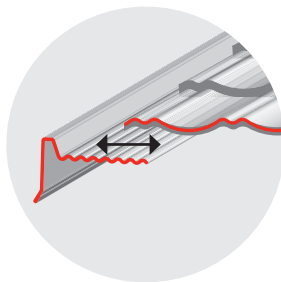

AJUSTABLE

Rive ondulée pour un ajustement sans découpe

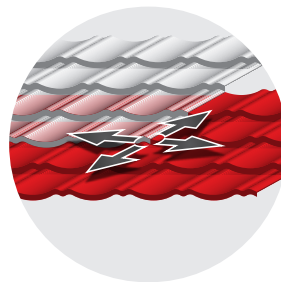

EMBOÛTABLE

Panneaux de tuiles emboîtables en largeur et en hauteur pour une pose facile et sans découpe

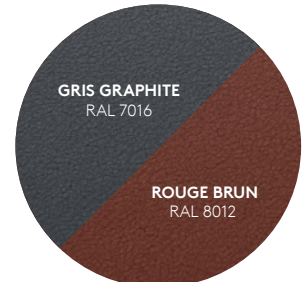

COLORIS

Disponible en deux coloris exclusifs : **ROCK SPIRIT®**

Pose facile en seulement 3 étapes

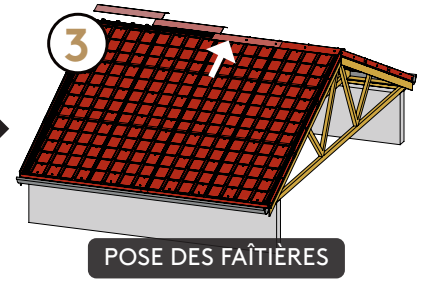
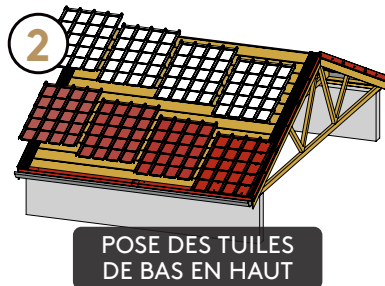
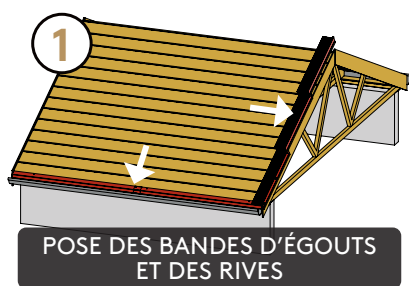

Accessoires principaux

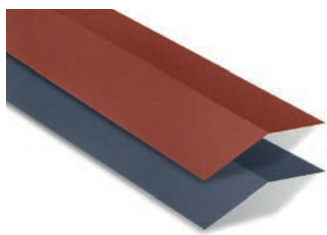

FAÎTIÈRE DOUBLE
1 000 mm

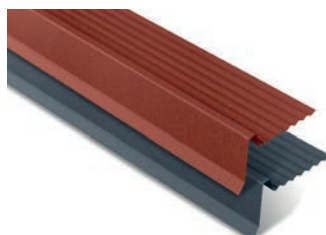

RIVE AJUSTABLE
1 200 mm

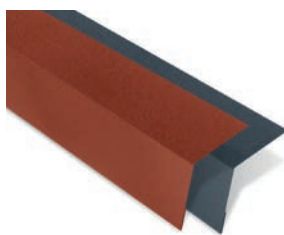

BANDE D'ÉGOUT
1 000 mm



FIXATION EN PLAGE
4,9 x 35 mm pour support bois
avec rondelle d'étanchéité

Présentoir magasin tout-en-un



COUVERTURES IMITATION TUILES TUILE R®

TUILE R® ORIGINALE

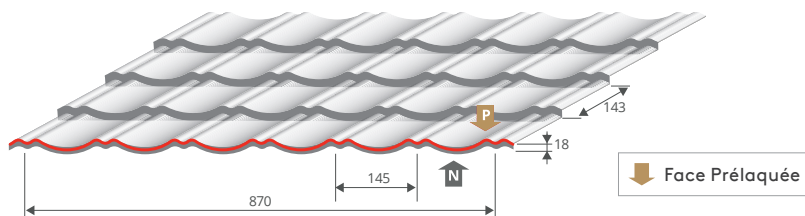

FABRICATION : AUVERGNE

REVÊTEMENTS STANDARDS >

Rock Spirit® 35 µm : 0,50 mm

TUILE R® ORIGINALE : 48 tuiles / m²

Autres revêtements et épaisseurs sur demande

COLORIS DISPONIBLES > Rock Spirit®



ROUGE BRUN
RAL 8012

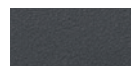

GRIS GRAPHITE
RAL 7016

TUILE R® AREA®

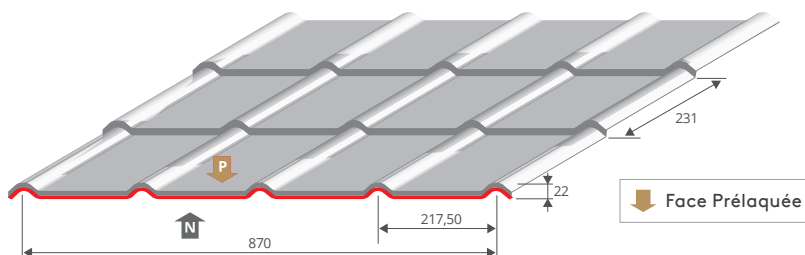

FABRICATION : AUVERGNE

REVÊTEMENTS STANDARDS >

Rock Spirit® 35 µm : 0,50 mm

TUILE R® AREA® : 20 tuiles / m²

Autres revêtements et épaisseurs sur demande

COLORIS DISPONIBLES > Rock Spirit®

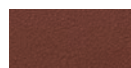

ROUGE BRUN
RAL 8012



GRIS GRAPHITE
RAL 7016

DOCUMENTATION DIGITALE >>



SCANNEZ LE CODE

MISE EN ŒUVRE
PROFIL IMITATION TUILE
TUILE R®

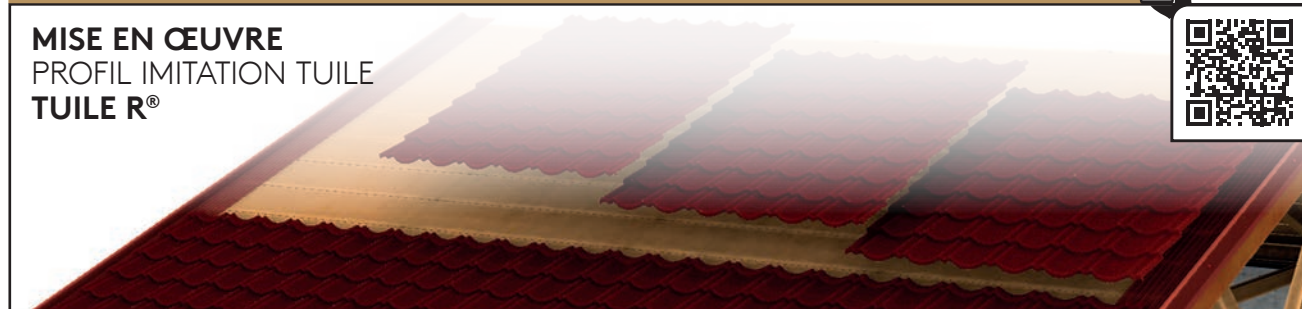



Tuile  ORIGINALE



VIDÉO

MISE EN ŒUVRE
TUILE R® ORIGINALE

SCANNEZ LE CODE



Tuile  AREA®



VIDÉO

MISE EN ŒUVRE
TUILE R® AREA®

SCANNEZ LE CODE





Panneau Sandwich de Couverture QuadCore KS1000RW

Fiche produit

Ame isolante QuadCore
Idéal pour toitures à pente
Légèreté et rapidité de mise en œuvre
Pose sur Etablissement Recevant du Public*
Pose en climat de montagne (altitude > 900 m)*
Pose sur locaux à forte hygrométrie*

* Dans le respect de certaines conditions. Veuillez nous consulter.

Le Panneau Sandwich de Couverture QuadCore KS1000RW de largeur utile 1 000 mm est idéal pour vos toitures à pente.

Il est destiné à être mis en œuvre sur les toitures de bâtiments relevant du Code du Travail, industriels et d'ERP (Etablissements Recevant du Public) selon certaines conditions, à température positive dont l'hygrométrie est faible à forte.

Caractéristiques

Matière :	Acier
Épaisseur nominale standard :	40, 53**, 60, 73**, 80, 91**, 100, 115**, 120, 137 et 150 mm
Revêtement standard ext. fabrication France :	Kingspan Destral (35 µm) : 0,50 mm. <i>Autres, nous consulter</i>
Revêtement standard face int. :	Kingspan CLEANsafe 15 blanc brillant : 0,40 mm. <i>Autres, nous consulter.</i>
Largeur utile :	1 000 mm
Longueur standard :	2,00 à 13,50 m
Type d'isolant :	Ame isolante QuadCore

** Épaisseurs disponibles uniquement pour le panneau fabriqué au Royaume-Uni.

 Compatible avec le système photovoltaïque Kogysun I+

POWERED BY
QuadCore
TECHNOLOGY



18/239/1293/7
www.acermi.com

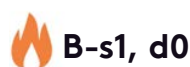

B-s1, d0



BROOF(t3)

PANNEAU SANDWICH

QuadCore KS1000RW



QuadCore KS1000RW

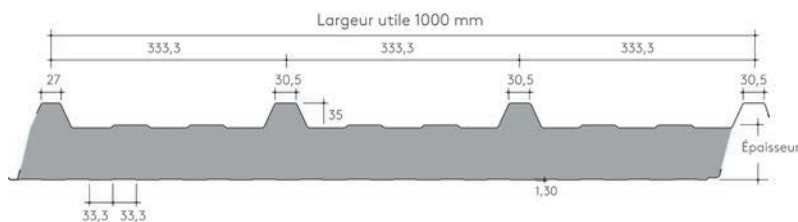

CARACTÉRISTIQUES STANDARDS >

Face extérieure fabrication France : Kingspan Destral (35 µm) : 0,50 mm
Face intérieure : Kingspan CLEANsafe 15 blanc brillant : 0,40 mm
Autres revêtements sur consultation
Épaisseurs disponibles (mm) : 40, 53*, 60, 73*, 80, 91*, 100, 115*, 120, 137 et 150
Type d'isolant : Ame isolante QuadCore

Conductivité thermique certifiée ACERMI

$\lambda_D = 0,023 \text{ W/(m.K)}$ (ép. 40 à 53 mm) / $0,021 \text{ W/(m.K)}$ (ép. 60 à 150 mm)

Résistance thermique											
Épaisseur (mm)	40	53*	60	73*	80	91*	100	115*	120	137	150
R (m ² .K/W)	1,55	2,15	2,70	3,35	3,80	4,35	4,80	5,55	5,80	6,65	7,30

* Épaisseurs disponibles uniquement pour le panneau fabriqué au Royaume-Uni.

Accessoires standards

Épaisseur nominale standard 0,75 mm, prélaqués Kingspan Destral (35 µm)

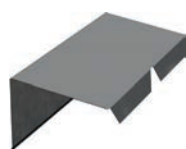

Faîtière simple crantée

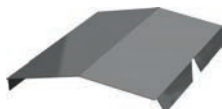

Faîtière double crantée

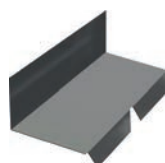

Faîtière contre mur

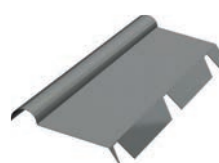

1/2 faîtière à boudin crantée



Sous faîtière

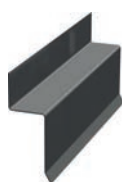

Solin

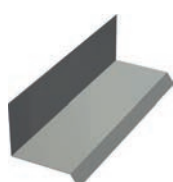

Rive contre mur



Bande de rive



Calfeutrement de rive

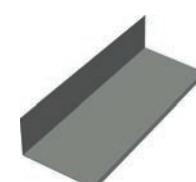

Calfeutrement de faîtière et solin



Closoir métallique cranté



Complément d'étanchéité

Scierie, Saint-Mamet-
la-Salvetat (15)

Typologie de bâtiment :
Industriel

Propriétaire :
Pierre Lhéritier



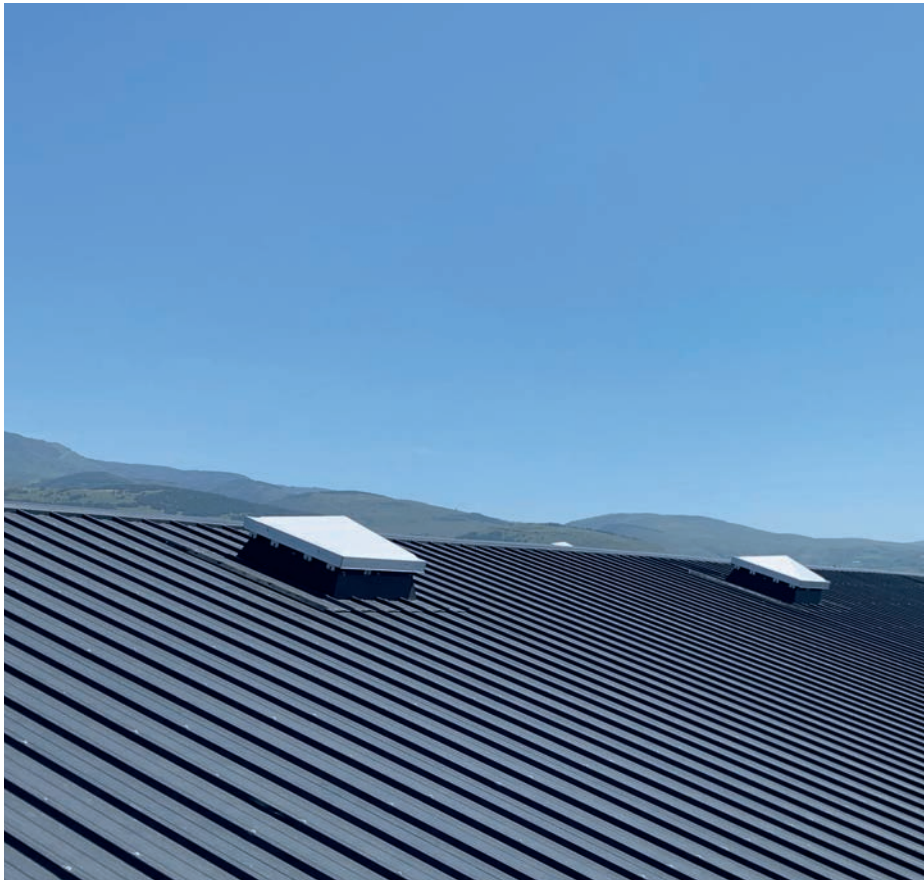

Carrefour Ur (66)

Typologie de bâtiment :
ERP

Maitre d'ouvrage :
SCI les Arses

Mise en oeuvre :
MM Cubiertas (66)





Panneau Sandwich de Couverture QuadCore KS1000RW avec fixations RodéO®

Fiche produit

Ame isolante QuadCore
Idéal pour toitures à pente
Légèreté et rapidité de mise en œuvre
Pose sur Etablissement Recevant du Public*
Fixation sans cavalier
Logistique simplifiée

* Dans le respect de certaines conditions. Veuillez nous consulter.

Le Panneau Sandwich de Couverture QuadCore KS1000RW de largeur utile 1000 mm est idéal pour vos toitures à pente.

Il est destiné à être mis en œuvre sur les toitures de bâtiments relevant du Code du Travail, industriels et d'ERP (Etablissements Recevant du Public) selon certaines conditions, à température positive dont l'hygrométrie est faible à moyenne.



La fixation sans cavalier RodéO® de la société SFS permet une simplification de la logistique et une facilité de manipulation et d'installation.

Caractéristiques

Matière :	Acier
Épaisseur nominale standard :	40, 53**, 60, 73**, 80, 91**, 100, 115**, 120, 137 et 150 mm
Revêtement standard ext. fabrication France :	Kingspan Destral (35 µm) : 0,50 mm. <i>Autres, nous consulter.</i>
Revêtement standard face int. :	Kingspan CLEANsafe 15 blanc brillant : 0,40 mm. <i>Autres, nous consulter.</i>
Largeur utile :	1000 mm
Longueur standard :	2,00 à 13,50 m
Type d'isolant :	Ame isolante QuadCore

** Épaisseurs disponibles uniquement pour le panneau fabriqué au Royaume-Uni.

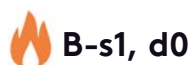

18/239/1293/7
www.acermi.com





PANNEAU SANDWICH

QuadCore KS1000RW

QuadCore KS1000RW

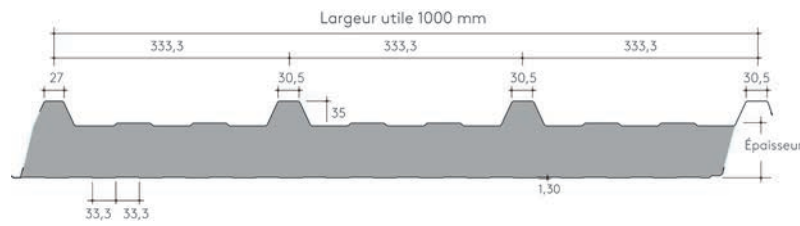

CARACTÉRISTIQUES STANDARDS >

Face extérieure fabrication France : Kingspan Destral (35 µm) : 0,50 mm
Face intérieure : Kingspan CLEANsafe 15 blanc brillant : 0,40 mm
Autres revêtements sur consultation
Épaisseurs disponibles (mm) : 40, 53*, 60, 73*, 80, 91*, 100, 115*, 120, 137 et 150
Type d'isolant : Ame isolante QuadCore

Conductivité thermique certifiée ACERMI

$\lambda_D = 0,023 \text{ W/(m.K)}$ (ép. 40 à 53 mm) / $0,021 \text{ W/(m.K)}$ (ép. 60 à 150 mm)

Résistance thermique											
Épaisseur (mm)	40	53*	60	73*	80	91*	100	115*	120	137	150
R (m ² .K/W)	1,55	2,15	2,70	3,35	3,80	4,35	4,80	5,55	5,80	6,65	7,30

* Épaisseurs disponibles uniquement pour le panneau fabriqué au Royaume-Uni.

Accessoires standards

Épaisseur nominale standard 0,75 mm, prélaqués Kingspan Destral 35 µm



Fixations sans cavalier Rodéo® fournies par SFS

SWTS3-BAZ19-6,5 pour ossature bois



SDTS5-BAZ19-5,5/6,3 pour ossature acier d'épaisseur 1,50 à 4,00 mm



SDTS14-BAZ19-5,5/6,3 pour ossature acier d'épaisseur 4 à 12 mm



Gabarit QuadCore KS1000RW



La mise en œuvre des fixations sans cavalier Rodéo® nécessite l'utilisation du gabarit QuadCore KS1000RW tel que représenté ci-contre et distribué par la société SFS.

SFS SOK-IT®-PLUS - Butée de profondeur



La visseuse utilisée pour les fixations sans cavalier Rodéo® doit être équipée d'une douille 6 pans de 8 mm et d'une butée de profondeur.

Un exemple de référence de butée de profondeur distribuée par la société SFS est présenté ci-contre. Cette butée de profondeur s'adapte sur une visseuse courante (hors visseuse à chocs).

Le réglage de la butée de profondeur est effectué tel que le joint EPDM intégré à la rondelle d'étanchéité Ø 19 mm soit correctement comprimé telle que représentée sur le dessin central ci-contre..

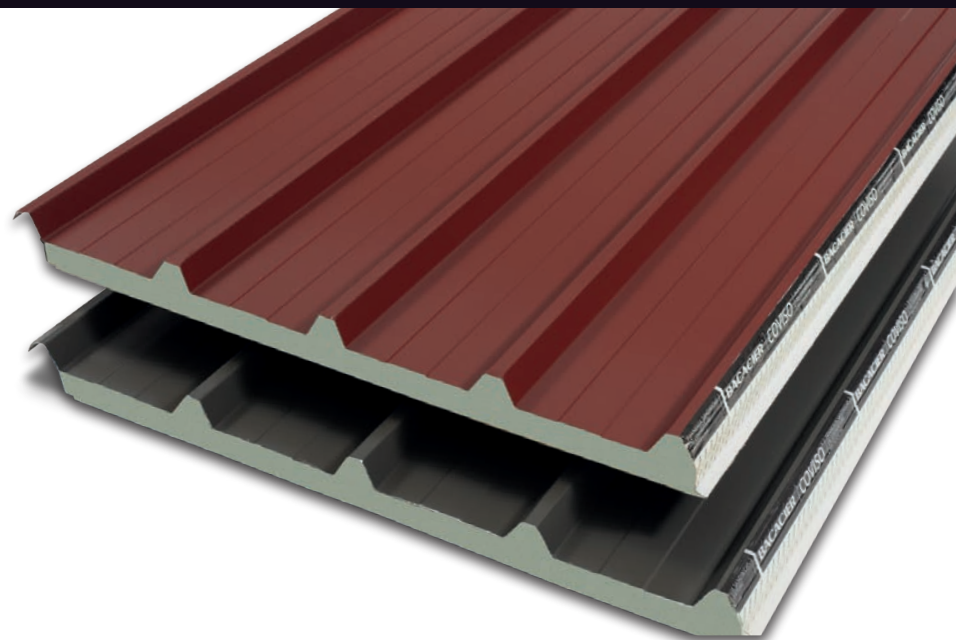

COVISO® 4.40

Fiche produit

Ame en mousse PIR
 Idéal pour toitures à pente
 Légèreté et rapidité de mise en œuvre
 Pose sur locaux d'hygrométrie faible à moyenne

Le COVISO® 4.40 est un panneau **sandwich isolant de couverture** composé d'un parement extérieur en acier profilé avec un isolant en **polyisocyanurate** (PIR) et d'un parement intérieur en acier faiblement nervuré. Il permet de réaliser l'étanchéité à l'eau et participe à l'isolation thermique du bâtiment.

Caractéristiques

Matière :	Acier
Épaisseur nominale standard :	30, 40, 60, 80, 100 et 120 mm
Revêtement standard face ext. :	Polyester 35 µm : 0,50 mm
Revêtement standard face int. :	Polyester 15 µm : 0,40 mm
Largeur utile :	1 000 mm
Longueur :	500 à 13 500 mm
Type d'isolant :	Mousse PIR

☀️ Compatible avec le système photovoltaïque Kogysun I+

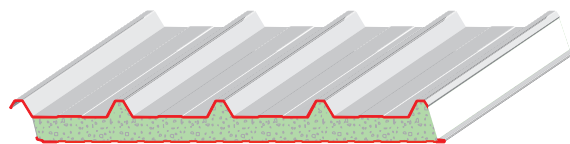

16/194/1204/4
www.acermi.com



DOC. DIGITALE >>



SCANNEZ LE CODE

MISE EN ŒUVRE
 PANNEAUX SANDWICH
 DE COUVERTURE



PANNEAUX SANDWICH COVISO® 4.40



COVISO® 4.40

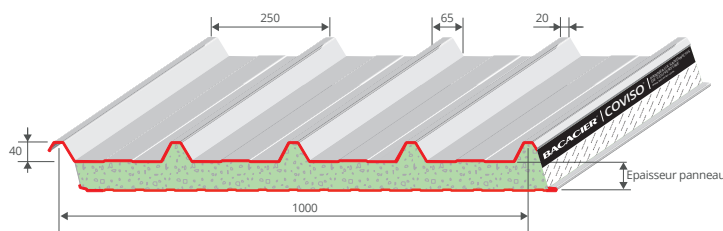

CARACTÉRISTIQUES STANDARDS >

Polyester 35 µm : 0,50 mm (face extérieure)

Polyester 15 µm : 0,40 mm (face intérieure)

Autres revêtements sur consultation

Épaisseurs disponibles (mm) :
30, 40, 60, 80, 100 et 120

Type d'isolant : Mousse PIR

COLORIS DISPONIBLES FACE EXTÉRIEURE >



COLORIS DISPONIBLE FACE INTÉRIEURE >



CONDUCTIVITÉ THERMIQUE CERTIFIÉE : $\lambda_D = 0,023 \text{ W/(m.K)}$ >

Résistance thermique						
Épaisseur (mm)	30	40	60	80	100	120
R (m ² .K/W)	1,40	1,85	2,75	3,60	4,50	5,40

Pliages

Épaisseur nominale standard 0,75 mm, prélaqués polyester 25 µm et 35 µm.

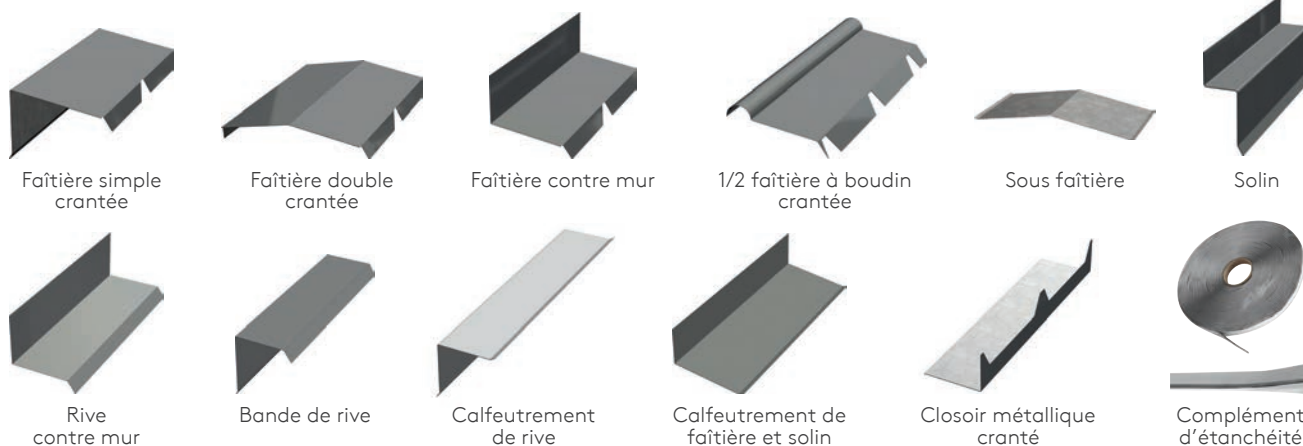

Fixations



Cavaliers



Vis autoperceuses



Vis de couture

Éclairants



Les panneaux d'éclairage sont constitués d'une plaque inférieure et supérieure en polyester ou polycarbonate. Ces panneaux assurent une transmission de lumière naturelle tout en conservant l'isolation thermique.

Largeur utile : 1 000 mm
Longueur maxi : 6 500 mm

Embases isolées

Les embases sont des pièces en polyester composées d'une isolation égale à celle du panneau sandwich. Elles permettent l'accès à la toiture, le désenfumage d'un bâtiment ou un éclairage naturel.

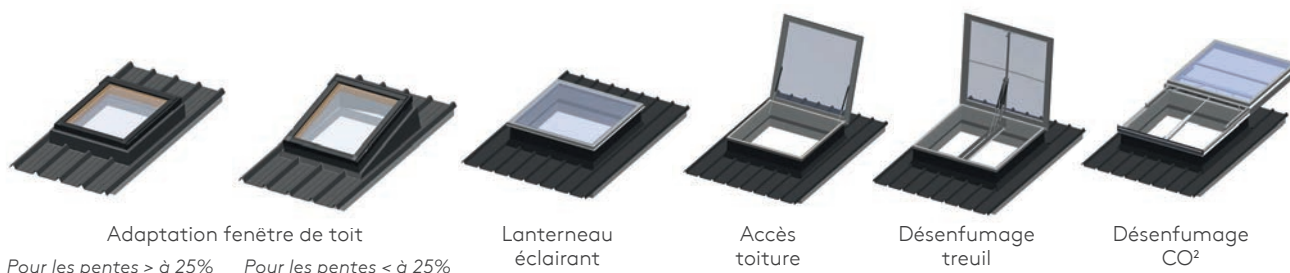



Panneau Sandwich de Couverture KS1000 RF

Fiche produit

Ame isolante en laine de roche
Idéal pour toitures à pente
Pose sur locaux d'hygrométrie
faible à moyenne

Le Panneau Sandwich de Couverture KS1000 RF de largeur utile 1 000 mm avec son âme isolante laine de roche est l'idéal pour vos toitures à pente. Il est destiné à être mis en œuvre sur les toitures de bâtiments relevant du Code du Travail, industriels et d'ERP (Etablissements Recevant du Public) à température positive dont l'hygrométrie est faible et moyenne.

 Compatible avec le système photovoltaïque Kogysun I+*

*jusqu'à épaisseur maximale de 120 mm.

DTA
DOCUMENT
TECHNIQUE
D'APPLICATION

KS 1000 RF
n° 2.3/15-1676_V3-E2 publié le 9 novembre 2022

Caractéristiques

Matière :	Acier
Épaisseur nominale standard :	50, 60, 80, 100, 120, 150, 175 et 200 mm
Revêtement standard face ext. :	Polyester 25 µm : 0,60 mm
Revêtement standard face int. :	Polyester 15 µm RAL 9002 : 0,50 mm
Largeur utile :	1 000 mm
Longueur :	2,50 à 12 m
Type d'isolant :	Laine de roche

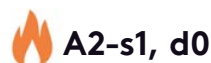

A2-s1, d0



BROOF(t3)

PANNEAU SANDWICH KS1000 RF

En savoir plus
FICHE TECHNIQUE
KS1000 RF
SCANNEZ LE CODE QR >>



KS1000 RF

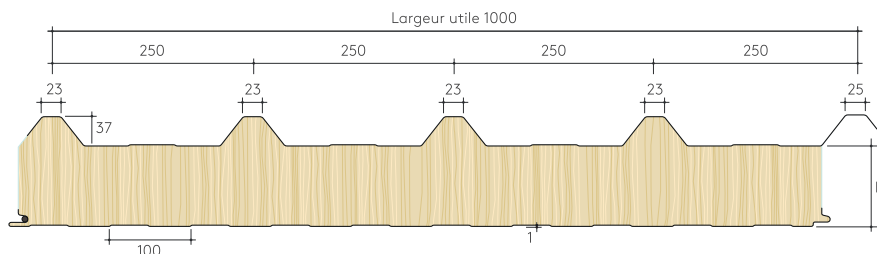

CARACTÉRISTIQUES STANDARDS >

Face extérieure :
Polyester 25 µm : 0,60 mm
Face intérieure :
Polyester 15 µm RAL 9002 : 0,50 mm
Autres revêtements sur consultation
Épaisseurs disponibles (mm) :
50, 60, 80, 100, 120, 150, 175 et 200
Type d'isolant : Laine de roche

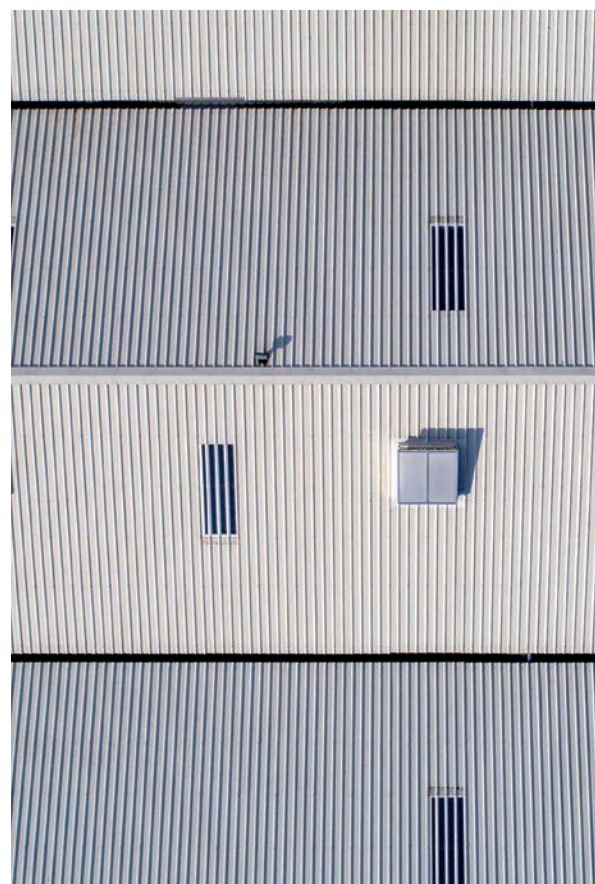

Chéneau Isolé avec Membrane

Note : Réalisation anglaise. Pour une pose française, des cavaliers sont obligatoires.



Accessoires pour solution de couverture

Destinés à la collecte des eaux pluviales, les chéneaux isolés Bacacier By Kingspan permettent également d'apporter une continuité thermique à la couverture.

Ils sont composés d'une tôle d'acier colaminée PVC à l'extérieur, d'une isolation thermique en mousse PIR, et d'une tôle d'acier prélaquée blanc brillant à l'intérieur.

Ils sont proposés en deux configurations, l'une pour acrotère et l'autre pour noue centrale.

Les chéneaux isolés sont proposés en épaisseur 40 à 100 mm pour une longueur maximale de 7,20 m. La longueur est définie en fonction du développé du chéneau.

En complément, il est proposé une gamme d'accessoires tels que chéneaux d'angles, fonds de chéneaux, sections de chéneaux en T, naissances, trop-pleins, cuvette de réception et tuyaux de descente.

Les chéneaux isolés Bacacier By Kingspan sont destinés à être mis en oeuvre sur des bâtiments relevant du code du travail et industriels dont l'hygrométrie est faible à moyenne.

Leur pose est exclue pour des bâtiments situés en climat de montagne (altitude généralement supérieure à 900 m, voire à partir de 600 m dans certaines régions de France).

CHÉNEAU ISOLÉ AVEC MEMBRANE



Chéneau d'acrotère

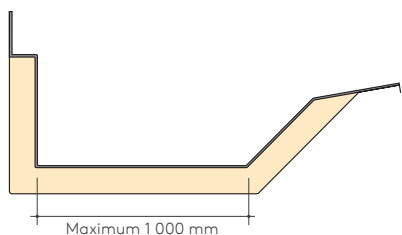
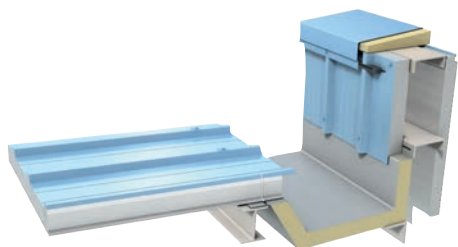

Maximum 1000 mm

Chéneau de noue centrale

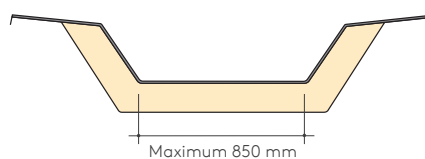
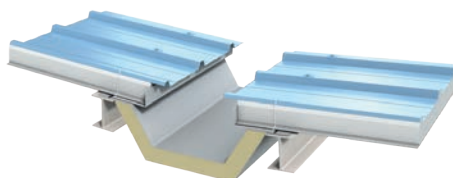

Maximum 850 mm

Accessoires complémentaires

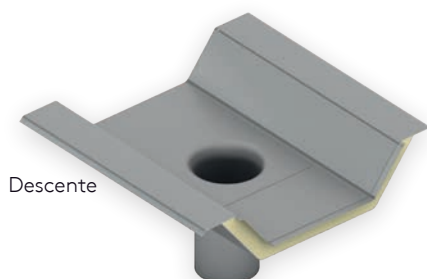

Descente

Fond de chéneau

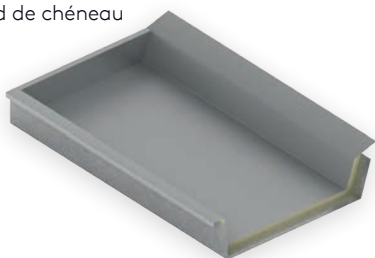

Chéneau
d'angle

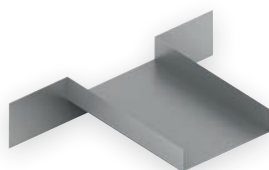
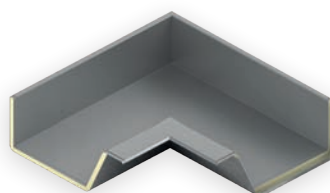

Trop-plein



Tuyau de
descente



ALTEO®

Fiche produit

Longueurs sur mesure
 8 tôles d'acier nervurées disponibles
 Option perforée
 Produit économique et résistant



ALTEO® est une gamme de tôles d'acier nervurées faisant office de supports d'étanchéité qui permet de concevoir une toiture étanchée. Ces tôles d'acier nervurées servent de support à un isolant recouvert d'un revêtement d'étanchéité. Les tôles d'acier nervurées ALTEO® sont disponibles en plusieurs hauteurs pour s'adapter aux différentes portées et charges.

Elles sont proposées avec différents types de perforations (totale, en plage, en âme). Une finition laquée est disponible en sous-face. La gamme ALTEO® est également compatible pour la réalisation de bâtiments à forte et très forte hygrométrie avec la solution AQUALTEO®.

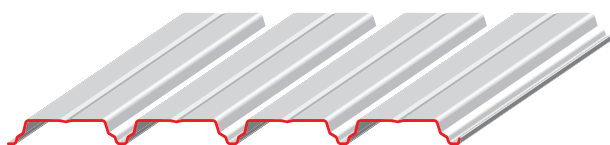

Caractéristiques

Matière : Acier

Épaisseur nominale standard : 0,75 et 1,00 mm

Revêtement standard : Galva Polyester 15 µm
 (autres revêtements sur demande)

Options* :



Option perforée

Réf.	Hauteur	Largeur utile	Option perforée
ALTEO 25.1070	25 mm	1 070 mm	-
ALTEO 35.1000	35 mm	1 000 mm	-
ALTEO 37.1050	37 mm	1 050 mm	En plage
ALTEO 42.1010	42 mm	1 010 mm	En plage
ALTEO 49.950	49 mm	950 mm	En plage
ALTEO 59.900	59 mm	900 mm	En plage - En âme - Totale
ALTEO 73.780	73 mm	780 mm	En plage - En âme - Totale
ALTEO 106.750	106 mm	750 mm	En âme

*Les options peuvent varier suivant les profils

SUPPORTS D'ÉTANCHEITÉ ALTEO®



ALTEO 25.1070

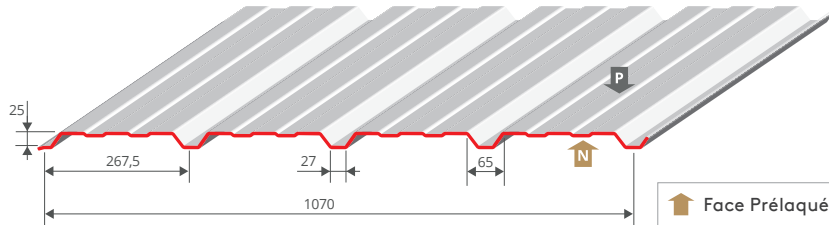

Face Prélaquée

FABRICATION : AUVERGNE, ATLANTIQUE, NORD FLANDRES, MÉRIDIONAL, EST & GASCOGNE

REVÊTEMENTS STANDARDS >

Galva : 0,75 / 1,00 mm

Polyester 15 µm : 0,75 / 1,00 mm

Autres revêtements et épaisseurs sur demande

ALTEO 35.1000

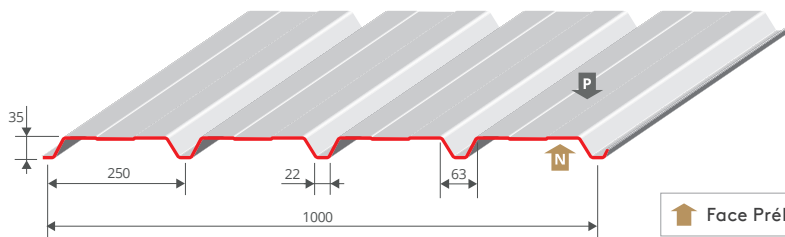

Face Prélaquée

FABRICATION : GASCOGNE

REVÊTEMENTS STANDARDS >

Galva : 0,75 / 1,00 mm

Polyester 15 µm : 0,75 / 1,00 mm

Autres revêtements et épaisseurs sur demande

ALTEO 37.1050

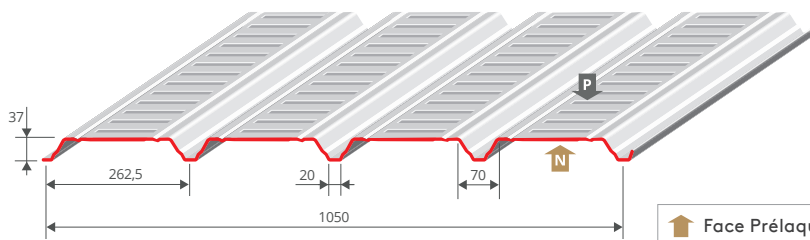

Face Prélaquée



Option perforée ► en place

FABRICATION : AUVERGNE, ATLANTIQUE & MÉRIDIONAL

REVÊTEMENTS STANDARDS >

Galva : 0,75 / 1,00 mm

Polyester 15 µm : 0,75 / 1,00 mm

Autres revêtements et épaisseurs sur demande

ALTEO 42.1010

☀️ Compatible avec système photovoltaïque : nous consulter.

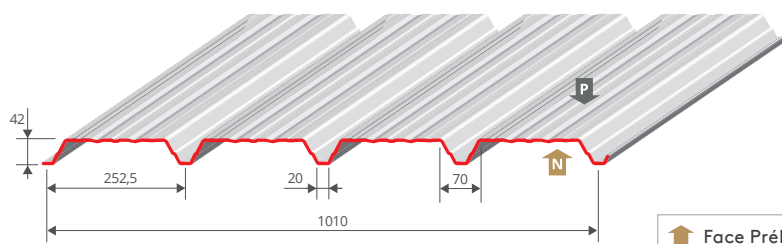

Face Prélaquée



Option perforée ► en place

FABRICATION : AUVERGNE, ATLANTIQUE, NORD FLANDRES, MÉRIDIONAL, EST, GASCOGNE

REVÊTEMENTS STANDARDS >

Galva : 0,75 / 1,00 mm

Polyester 15 µm : 0,75 / 1,00 mm

Autres revêtements et épaisseurs sur demande

ALTEO 49.950

☀️ Compatible avec système photovoltaïque : nous consulter.

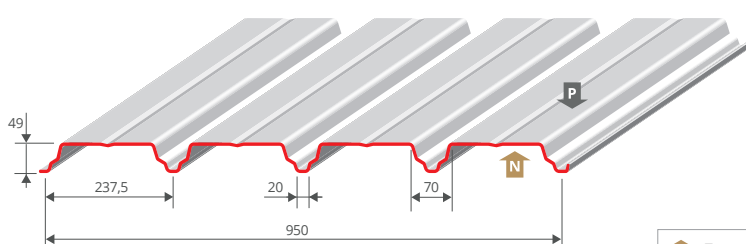

Face Prélaquée



Option perforée ► en place

FABRICATION : AUVERGNE

REVÊTEMENTS STANDARDS >

Galva : 0,75 / 1,00 mm

Polyester 15 µm : 0,75 / 1,00 mm

Autres revêtements et épaisseurs sur demande



SUPPORTS D'ÉTANCHEITÉ ALTEO®

ALTEO 59.900

Compatible avec système photovoltaïque : nous consulter.



Option perforée ► en plage / en âme / totale

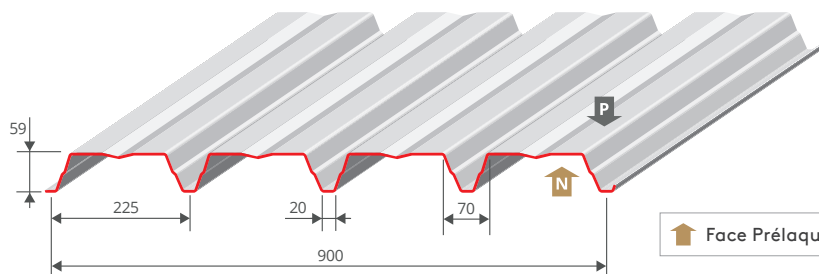

FABRICATION : AUVERGNE

REVÊTEMENTS STANDARDS >

Galva : 0,75 / 1,00 mm

Polyester 15 µm : 0,75 / 1,00 mm

Autres revêtements et épaisseurs sur demande

ALTEO 73.780

Compatible avec système photovoltaïque : nous consulter.



Option perforée ► en plage / en âme / totale

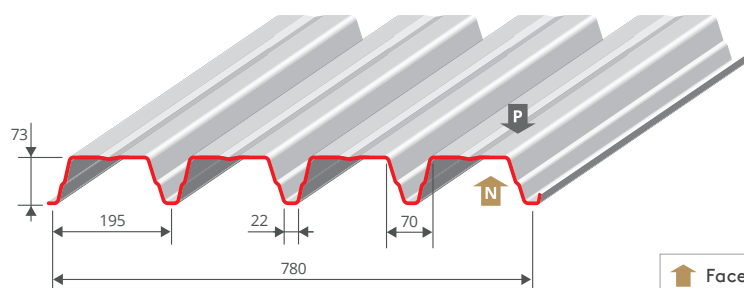

FABRICATION : AUVERGNE

REVÊTEMENTS STANDARDS >

Galva : 0,75 / 1,00 mm

Polyester 15 µm : 0,75 / 1,00 mm

Autres revêtements et épaisseurs sur demande

ALTEO 106.750

Compatible avec système photovoltaïque : nous consulter.



Option perforée ► en âme

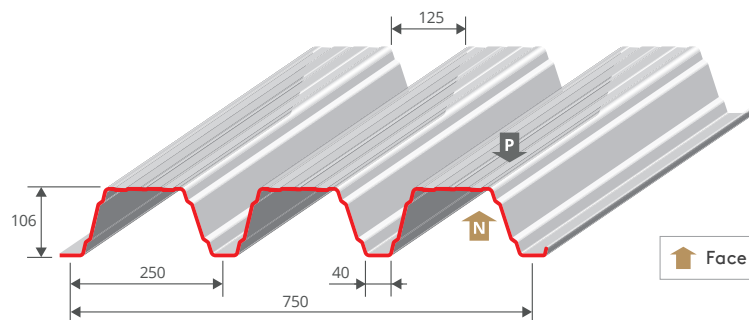

FABRICATION : AUVERGNE

REVÊTEMENTS STANDARDS >

Galva : 0,75 / 1,00 mm

Polyester 15 µm : 0,75 / 1,00 mm

Autres revêtements et épaisseurs sur demande

DOC. DIGITALE >>



SCANNEZ LE CODE

MISE EN ŒUVRE
 DES SUPPORTS
 D'ÉTANCHÉITÉ

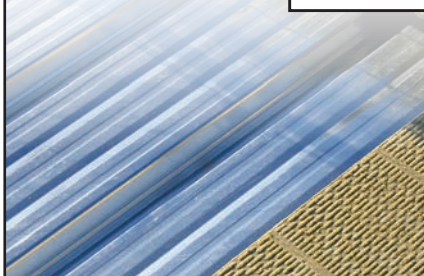

DOC. DIGITALE >>



SCANNEZ LE CODE

SOLUTION
 POUR FORTE
 ET TRÈS FORTE
 HYGROMÉTRIE
AQUALTEO

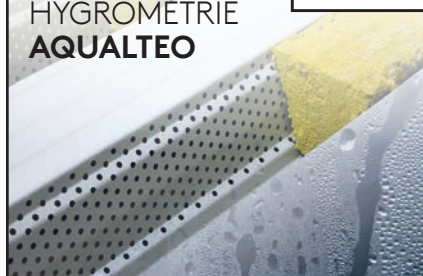

DOC. DIGITALE >>



SCANNEZ LE CODE

SOLUTION
PHOTOVOLTAÏQUE
 SUR TOITURE
 ÉTANCHÉE



SUPPORTS D'ÉTANCHEITÉ ALTEO®

Pliages et finitions

Épaisseur nominale standard de 0,75 à 2 mm galvanisé

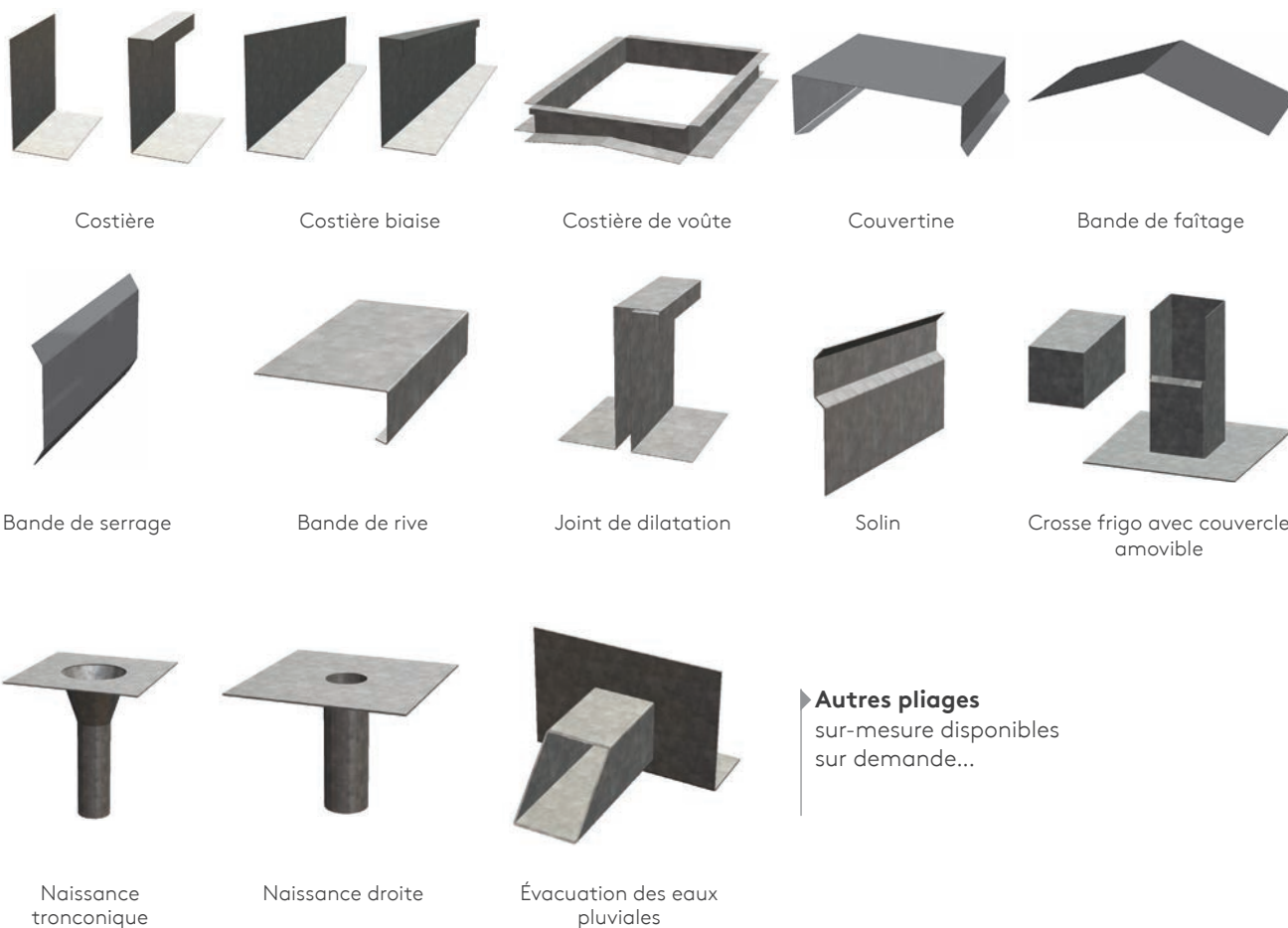

Fixations

Fixation sur éléments acier Vis avec rondelle ou collerette

Fixation sur éléments bois Tirefonds ou Vis

Couture Vis de couturage ou rivets

DOCUMENTATION DIGITALE >>



SCANNEZ LE CODE

**DÉCOUVREZ NOS SUPPORTS D'ÉTANCHÉITÉ
POUR TOITURE PHOTOVOLTAÏQUE**

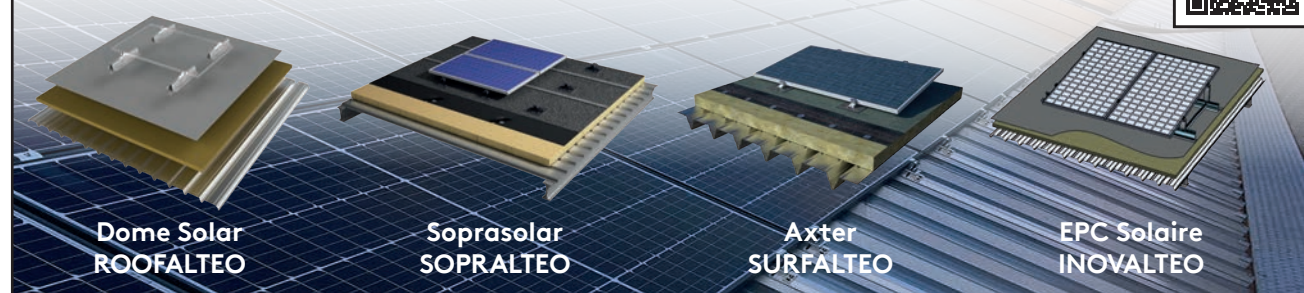

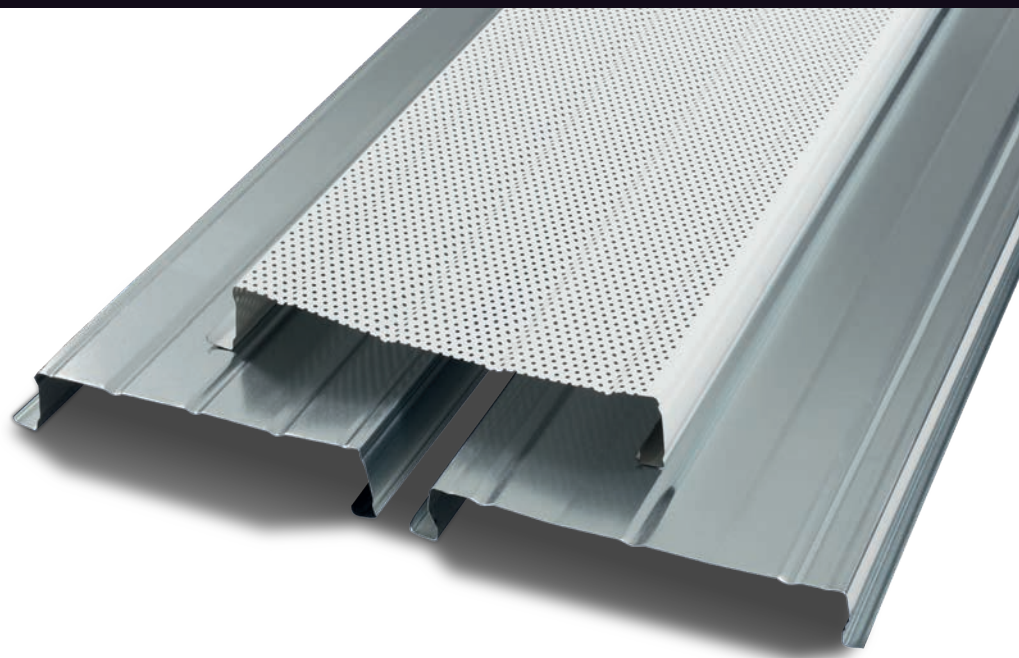

TEMPO Couverture

Fiche produit

Assure le maintien de l'isolant
 Solution économique
 Mise en œuvre rapide
 Option perforée
 3 Plateaux disponibles



TEMPO Couverture est une gamme de plateaux qui permet la mise en place de l'isolant et offre un aspect lisse sans fixation apparente à l'intérieur du bâtiment. Les plateaux de la gamme TEMPO Couverture vous sont proposés en largeur utile 400, 450 ou 500 mm.

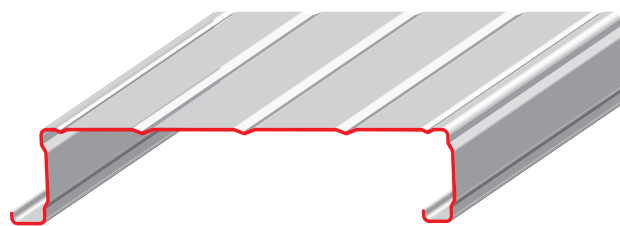

Caractéristiques

Matière :	Acier
Épaisseur nominale standard :	0,75 et 1,00 mm
Revêtement standard :	Galva Polyester 15 µm
Hauteur :	70, 90 mm
Largeur utile :	400, 450, 500 mm
Longueur :	Sur-mesure

Option :



Option perforée

Réf.	Hauteur	Largeur utile	Option
TEMPO 400 Couverture	90 mm	400 mm	Perforée
TEMPO 450 LC Couverture	70 mm	450 mm	
TEMPO 500 Couverture	90 mm	500 mm	

PLATEAUX TEMPO Couverture



TEMPO 400 Couverture

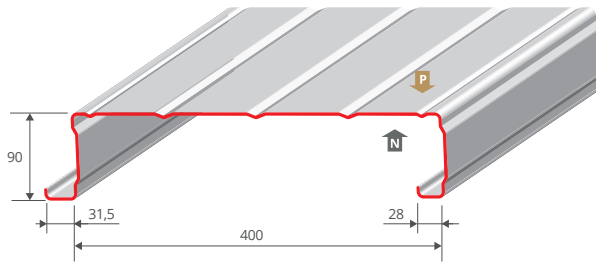

Face Prélaquée



Option perforée

FABRICATION : AUVERGNE, ATLANTIQUE, MÉRIDIONAL

REVÊTEMENTS STANDARDS >

Galva : 0,75 mm

Polyester 15 µm : 0,75 / 1,00 mm

Autres revêtements et épaisseurs sur demande

TEMPO 450 LC Couverture

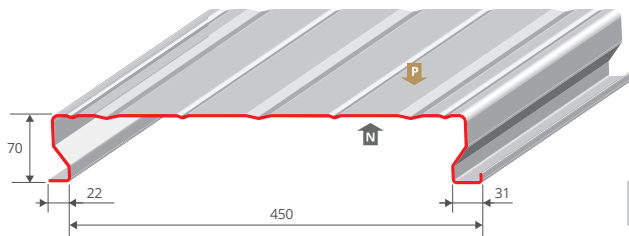

Face Prélaquée



Option perforée

FABRICATION : AUVERGNE, ATLANTIQUE, MÉRIDIONAL

REVÊTEMENTS STANDARDS >

Galva : 0,75 mm

Polyester 15 µm : 0,75 / 1,00 mm

Autres revêtements et épaisseurs sur demande

TEMPO 500 Couverture

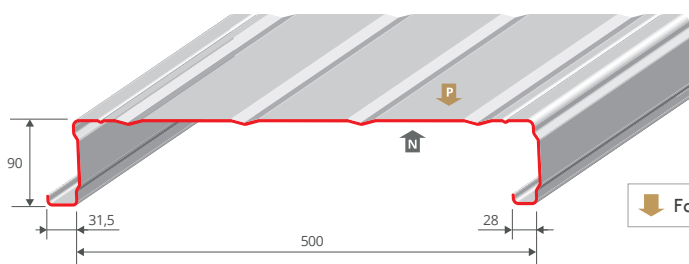

Face Prélaquée



Option perforée

FABRICATION : AUVERGNE, ATLANTIQUE

REVÊTEMENTS STANDARDS >

Galva : 0,75 mm

Polyester 15 µm : 0,75 mm

Autres revêtements et épaisseurs sur demande

Fixations

Fixation sur éléments acier Vis autoperceuse ou clou de pistocellement et vis de couture

Fixation sur éléments bois Vis à bois autoperceuse et vis de couture





BARDAGE SIMPLE PEAU & BARDAGE ISOLÉ



FACADEO[®], SINUS[®] B & CASCADEO[®]

Fiche produit

Longueurs sur-mesure
Large choix de coloris
Mise en œuvre simple et rapide
Produit économique et résistant

FACADEO[®], SINUS[®] B et CASCADEO[®] sont des plaques nervurées, ondulées et en escalier de la gamme profils de bardage traditionnel Bacacier By Kingspan destinées à la réalisation de tous les types de façades (neuves ou à rénover). Elles se déclinent en plusieurs dimensions et sont proposées avec différentes options (perforée, ventelles, translucide et cintrage).



FACADEO[®]



Réf.	Largeur utile	Hauteur	Options
FACADEO 3.45	1 000 mm	45 mm	■
FACADEO 4.25	1 070 mm	25 mm	■ ■ ■
FACADEO 4.35	1 000 mm	35 mm	■
FACADEO 4.40	1 000 mm	40 mm	■
FACADEO 5.35	1 035 mm	35 mm	■
FACADEO 5.40	960 mm	40 mm	-
FACADEO 6.25	1 085 mm	25 mm	■ ■
FACADEO 8.25	1 030 mm	25 mm	■
FACADEO 1100	1 000 mm	10 mm	■
FACADEO 850	850 mm	29 mm	-

Caractéristiques

Matière : Acier

Épaisseur nominale standard : 0,63 et 0,75 mm

Coloris : Selon nuancier

Revêtements standards : Polyester 25 µm / 35 µm
(autres revêtements sur demande)

Options* :

- Option perforée totale
- Option éclairant
- Option ventelles
- Option cintrage

*Les options peuvent varier suivant les profils

SINUS[®] B



Réf.	Largeur utile	Hauteur	Options
SINUS 18B - 11 ondes	760 mm	18 mm	■
SINUS 18B - 13 ondes	988 mm	18 mm	-
SINUS 25B	1 035 mm	25 mm	-
SINUS 46B	900 mm	46 mm	-

CASCADEO[®]

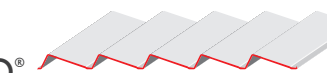

Réf.	Largeur utile	Hauteur
CASCADEO 5.50	1 000 mm	53 mm

BARDAGES FACADEO®



FACADEO 3.45

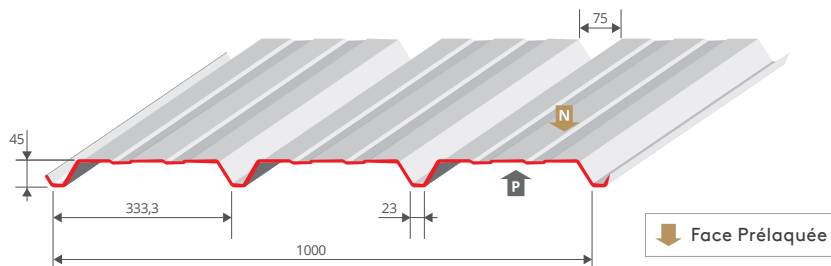

Option éclairant

FABRICATION : AUVERGNE, ATLANTIQUE, MÉRIDIONAL, NORD FLANDRES, EST & GASCOGNE

REVÊTEMENTS STANDARDS >

Galva : 0,63 / 0,75 mm
Polyester 25 µm ou 35 µm : 0,63 / 0,75 mm
Autres revêtements et épaisseurs sur demande

FACADEO 4.25

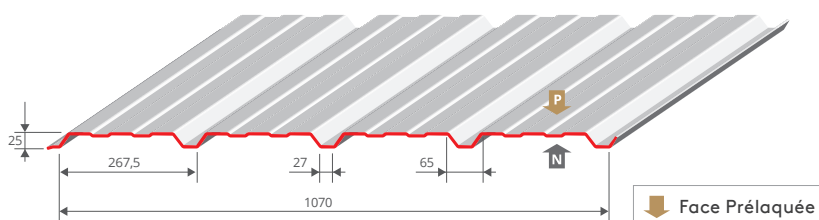

Option perforée totale



Option ventelles

Option éclairant

FABRICATION : GASCOGNE, AUVERGNE, ATLANTIQUE, MÉRIDIONAL, NORD FLANDRES & EST

REVÊTEMENTS STANDARDS >

Polyester 25 µm ou 35 µm : 0,63 / 0,75 mm
Autres revêtements et épaisseurs sur demande

FACADEO 4.35

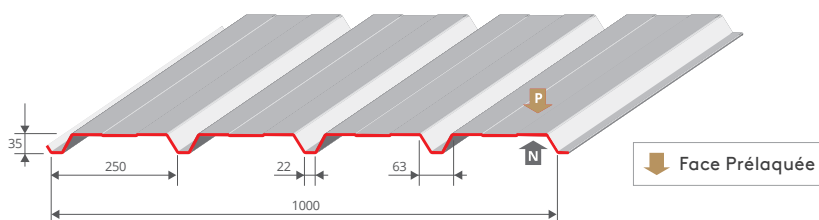

Option éclairant

FABRICATION : GASCOGNE

REVÊTEMENTS STANDARDS >

Polyester 25 µm ou 35 µm : 0,63 / 0,75 mm
Autres revêtements et épaisseurs sur demande

FACADEO 4.40

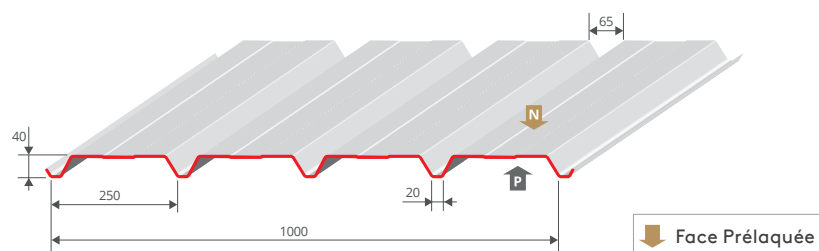

Option éclairant

FABRICATION : AUVERGNE, ATLANTIQUE, MÉRIDIONAL, NORD FLANDRES, GASCOGNE

REVÊTEMENTS STANDARDS >

Galva : 0,63 / 0,75 mm
Polyester 25 µm ou 35 µm : 0,63 / 0,75 mm
Autres revêtements et épaisseurs sur demande

FACADEO 5.35

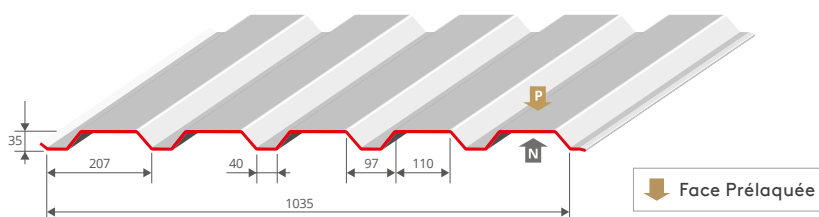

Option ventelles avec renforts

FABRICATION : AUVERGNE, ATLANTIQUE, EST & NORD FLANDRES

REVÊTEMENTS STANDARDS >

Polyester 25 µm ou 35 µm : 0,63 / 0,75 mm
Autres revêtements et épaisseurs sur demande

BARDAGES FACADEO®



FACADEO 5.40

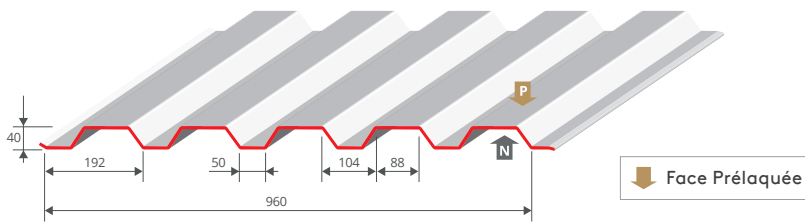

Face Prélaquée

FABRICATION : AUVERGNE

REVÊTEMENTS STANDARDS >

Polyester 25 µm ou 35 µm : 0,63 / 0,75 mm

Autres revêtements et épaisseurs sur demande

FACADEO 6.25

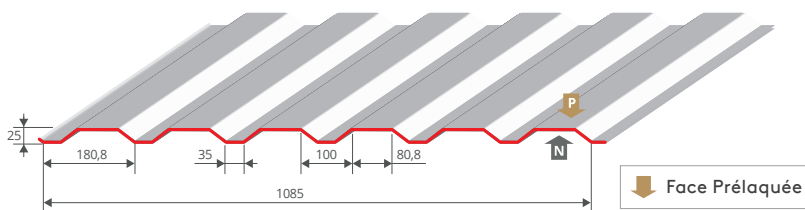

Face Prélaquée



Option perforée totale

Option éclairant

FABRICATION : GASCOGNE, AUVERGNE, EST, ATLANTIQUE, MÉRIDIONAL & NORD FLANDRES

REVÊTEMENTS STANDARDS >

Polyester 25 µm ou 35 µm : 0,63 / 0,75 mm

Autres revêtements et épaisseurs sur demande

FACADEO 8.25

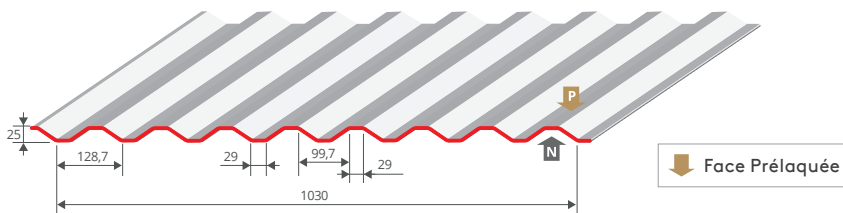

Face Prélaquée

Option cintrage

FABRICATION : AUVERGNE

REVÊTEMENTS STANDARDS >

Polyester 25 µm ou 35 µm : 0,63 / 0,75 mm

Autres revêtements et épaisseurs sur demande

FACADEO 1100

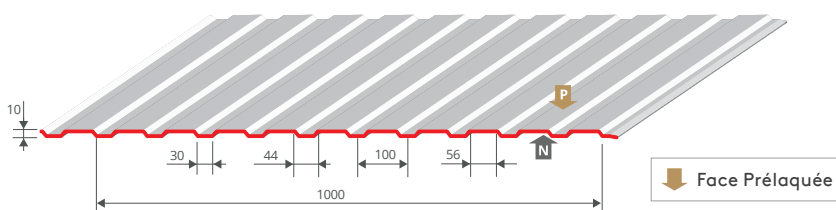

Face Prélaquée



Option perforée totale

FABRICATION : AUVERGNE

REVÊTEMENTS STANDARDS >

Polyester 25 µm ou 35 µm : 0,63 / 0,75 mm

Autres revêtements et épaisseurs sur demande

FACADEO 850

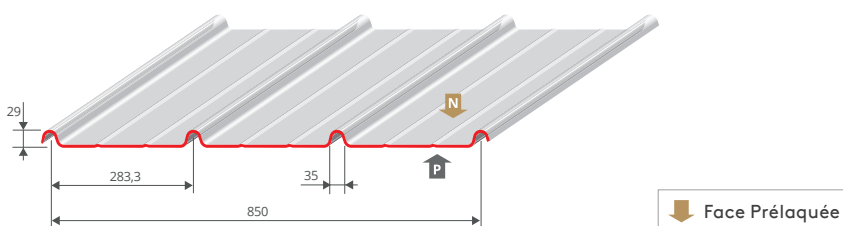

Face Prélaquée

FABRICATION : AUVERGNE & EST

REVÊTEMENTS STANDARDS >

Polyester 25 µm ou 35 µm : 0,63 / 0,75 mm

Autres revêtements et épaisseurs sur demande

BARDAGES SINUS® B

En savoir plus
FICHES TECHNIQUES
SINUS® B
 SCANNEZ LE CODE QR >>



SINUS 18B - 11 ONDES

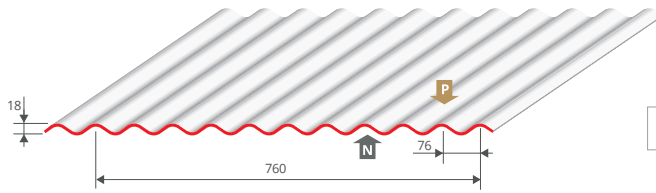

Face Prélaquée

Option éclairant

FABRICATION : AUVERGNE, ATLANTIQUE & NORD FLANDRES

REVÊTEMENTS STANDARDS >

Polyester 25 µm ou 35 µm : 0,63 / 0,75 mm

Autres revêtements et épaisseurs sur demande

SINUS 18B - 13 ONDES

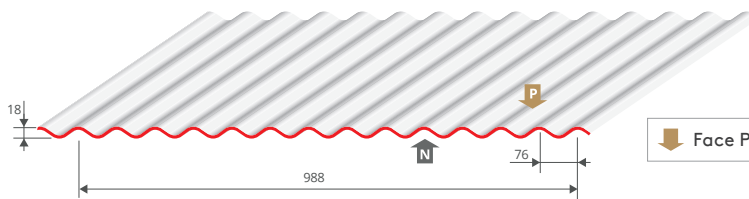

Face Prélaquée

FABRICATION : AUVERGNE

REVÊTEMENTS STANDARDS >

Polyester 25 µm ou 35 µm : 0,63 / 0,75 mm

Autres revêtements et épaisseurs sur demande

SINUS 25B

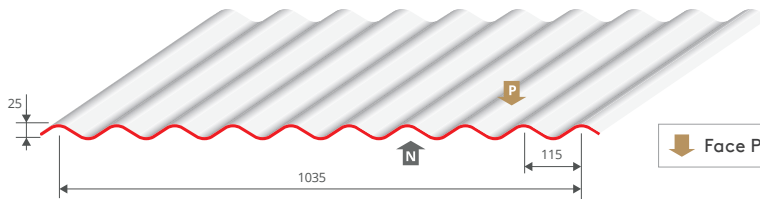

Face Prélaquée

FABRICATION : AUVERGNE

REVÊTEMENTS STANDARDS >

Polyester 25 µm ou 35 µm : 0,63 / 0,75 mm

Autres revêtements et épaisseurs sur demande

SINUS 46B

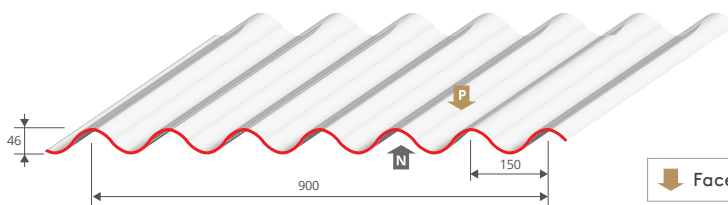

Face Prélaquée

FABRICATION : AUVERGNE

REVÊTEMENTS STANDARDS >

Polyester 25 µm ou 35 µm : 0,75 mm

Autres revêtements et épaisseurs sur demande

BARDAGE CASCADEO®

En savoir plus
FICHE TECHNIQUE
CASCADEO®
 SCANNEZ LE CODE QR >>



CASCADEO 5.50

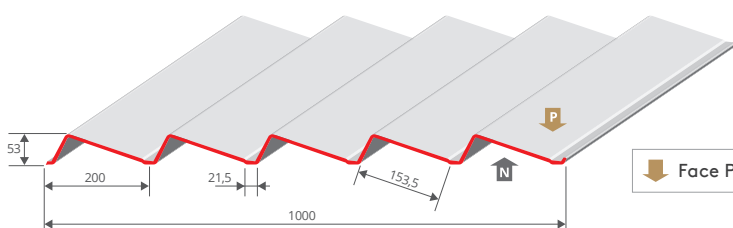

Face Prélaquée

FABRICATION : AUVERGNE

REVÊTEMENTS STANDARDS >

Polyester 25 µm ou 35 µm : 0,75 mm

Autres revêtements et épaisseurs sur demande

BARDAGES FACADEO[®], SINUS[®] B & CASCADEO[®]

Pliages et finitions

Épaisseur nominale standard 0,75 mm, prélaqué polyester 25 / 35 µm
Longueurs standards 2 100, 3 000 ou 4 000 mm



Angle sortant
bardage horizontal



Angle rentrant
bardage vertical



Angle rentrant
bardage horizontal



Angle sortant
bardage vertical



Joint creux

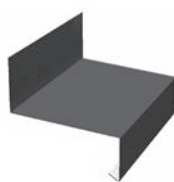

Bavette à rejet d'eau

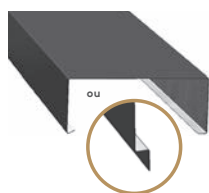

Couvertine clipsable

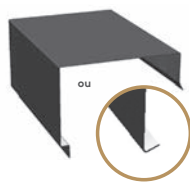

Couvertine standard

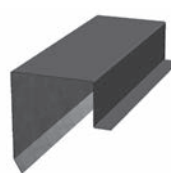

Jambage



Eclisse

Autres pliages

sur-mesure disponibles
sur demande...

Écarteurs



Oméga



Zed

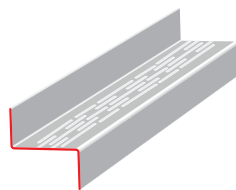

Z THERMIQUE[®]

Éclairants

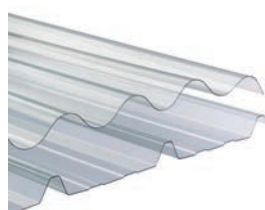

Les plaques d'éclairage sont proposées en polyester, polycarbonate ou PVC. Ces plaques assurent une transmission de lumière naturelle tout en reprenant parfaitement la forme du profil de bardage.

Fixations



Vis autoperceuses
Support bois ou acier



Vis de courtoage

BARDAGES FACADEO[®], SINUS[®] B & CASCADEO[®]

DOCUMENTATION DIGITALE >>



SCANNEZ LE CODE



GUIDE DE MISE EN ŒUVRE
PROFILS DE BARDAGE



DOCUMENTATION DIGITALE >>



SCANNEZ LE CODE



SOLUTION DE RÉNOVATION
DES BARDAGES MÉTALLIQUES

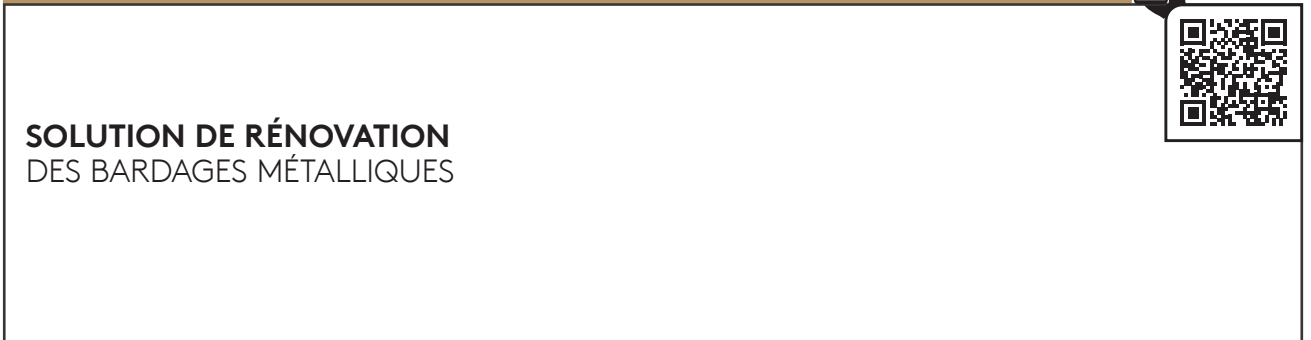

DOCUMENTATION DIGITALE >>



SCANNEZ LE CODE

SOLUTION DH 60
ÉCRAN DE CANTONNEMENT



DOCUMENTATION DIGITALE >>



SCANNEZ LE CODE

SOLUTION THERMIQUE
POUR BARDAGES

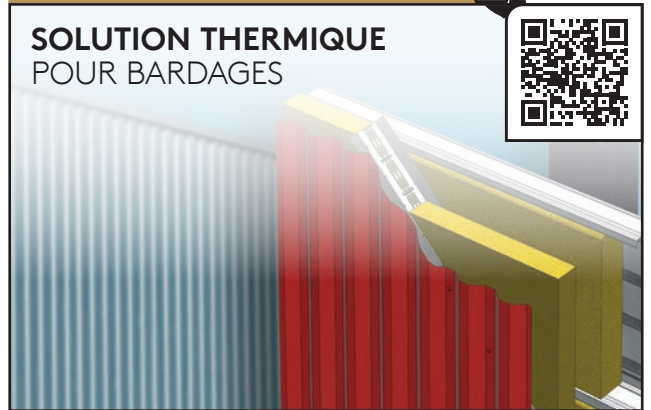

DOCUMENTATION DIGITALE >>



SCANNEZ LE CODE

SOLUTION THERMO-ACOUSTIQUE
POUR BARDAGE



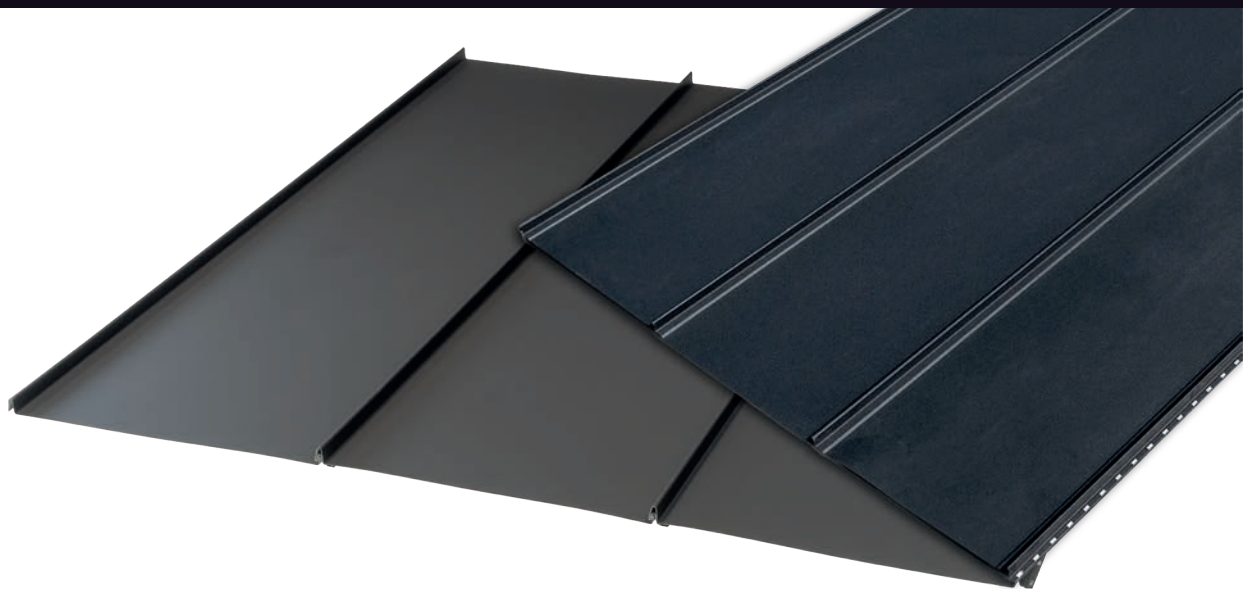

CLIPEO® Bardage

Fiche produit

Imitation joint debout «zinc»
Rapidité de mise en œuvre
Coloris et revêtements premium



CLIPEO® Bardage est une gamme de profils aspect joint debout. Légers et rapides à poser, ils sont la solution idéale pour tous vos projets de bardage. Proposés en largeur utile 450 ou 500 mm avec une gamme de pliages spécifiques à chacun, vous obtiendrez un rendu parfait.



Caractéristiques

Matière :	Acier
Épaisseur nominale standard :	0,50* et 0,60 mm
Revêtements standards :	Rock Spirit® 35 µm Zinc Spirit® 50 µm
Longueur :	De 0,8 à 10 m CLIPEO 450 Bardage De 0,8 à 8 m CLIPEO 500 Bardage

* Uniquement disponible pour le CLIPEO 450 Bardage.



Comme pour toutes réalisations en joint debout en zinc, l'aspect visuel des plaques et du bardage peut varier dans le temps.

Réf.	Largeur utile	Hauteur
CLIPEO 450 Bardage	450 mm	28 mm
CLIPEO 500 Bardage	500 mm	25,4 mm



PROFIL DE BARDAGE

ASPECT JOINT DEBOUT CLIPEO® Bardage

Coloris disponibles

ROCK SPIRIT®
 35µm - Aspect mat texturé

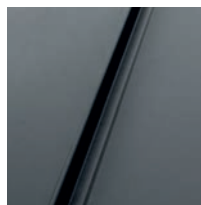
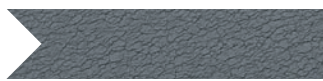

GRIS GRAPHITE
 RAL 7016
 0,50* / 0,60 mm

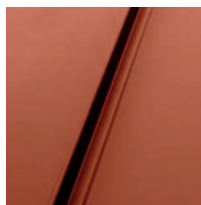

ROUGE TERRACOTTA
 RAL 8004
 0,50* / 0,60 mm



RAL 7022**
 0,50 mm

ZINC SPIRIT®
 50µm - Aspect mat imitation zinc



NERRO 0104
 0,60 mm



AZURO 0102
 0,60 mm

* Épaisseur nominale uniquement disponible pour le CLIPEO 450 Bardage.
 **Coloris uniquement disponible pour le CLIPEO 450 Bardage.

Option CLIPEO 450 Bardage

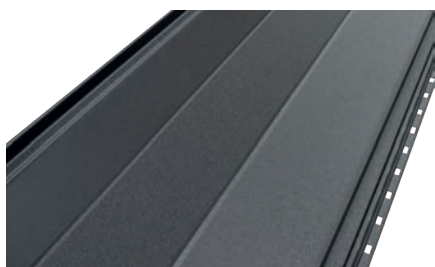

Rainures centrales

Fixations

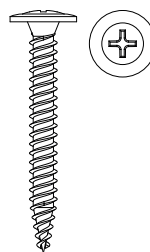

Fixation des profils
 Vis 4,8 x 40
 à tête extra-plate

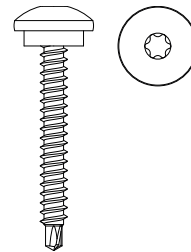

Fixation des accessoires
 Vis 6,3 x 25
 à tête laquée et bombée

Pliages et finitions - Bardage

Épaisseur nominale standard : 0,50 ou 0,60 mm
 Longueur utile non crantée : 2 000 mm
 Longueur hors-tout : 2 100 mm

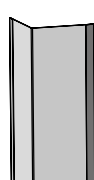

Angle rentrant

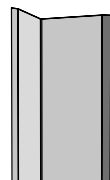

Angle rentrant
 contre-mur

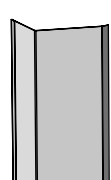

Angle sortant

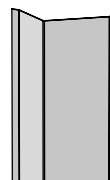

Angle sortant
 contre-mur

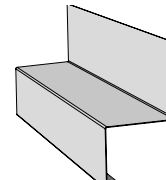
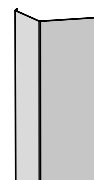
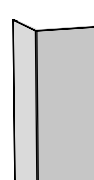
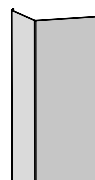
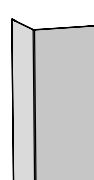

Bavette

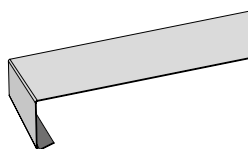

Appui

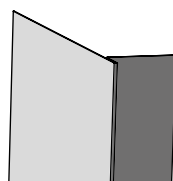

Jambage

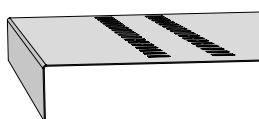

Linteau perforé

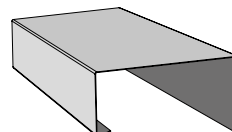

Haut de bardage

► **Autres finitions**
 Pliages sur-mesure,
 tôles planes
 et accessoires
 sur demande...





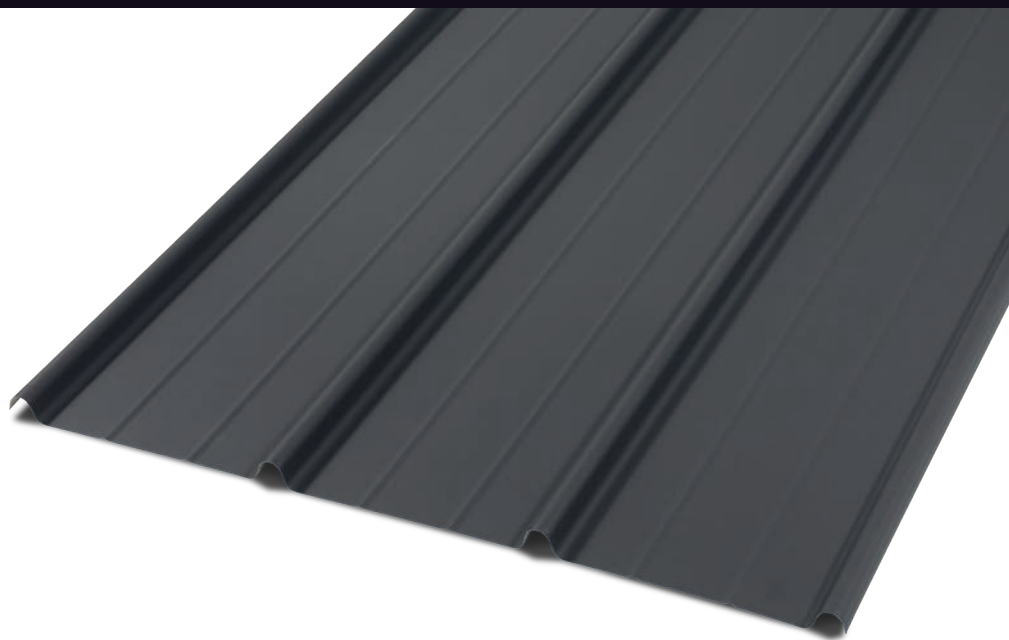

LANDRYBAC® Bardage

Fiche produit

Revêtement mats 50 µm
4 coloris exclusifs aspect zinc
Idéal pour bardages résidentiels
et bâtiments tertiaires



Le LANDRYBAC® Bardage est destiné aux **bardages résidentiels et ceux des bâtiments tertiaires**. Sa géométrie spécifique avec son revêtement mat disponible en 4 coloris confèrent à vos façades un aspect unique **imitation zinc**. Pour répondre aux exigences esthétiques des bardages, une gamme de pliages spécifiques est disponible dans les mêmes coloris.

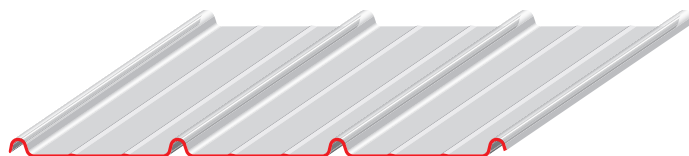

Caractéristiques

Matière :	Acier
Épaisseur nominale standard :	0,75 mm
Revêtement standard :	Zinc Spirit® 50 µm
Hauteur :	29 mm
Largeur utile :	850 mm
Masse surfacique :	6,93 kg/m ²



BARDAGES IMITATION ZINC LANDRYBAC® Bardage

En savoir plus
FICHE TECHNIQUE
LANDRYBAC® Bardage
SCANNEZ LE CODE QR >>



LANDRYBAC® Bardage

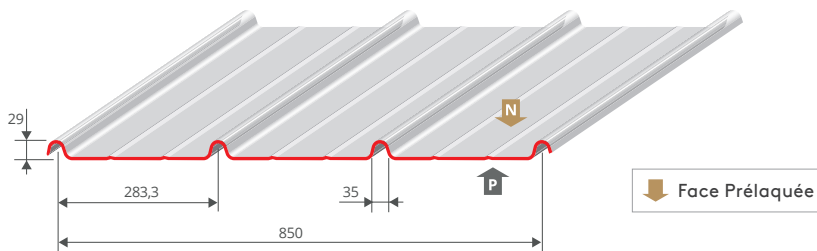

FABRICATION : AUVERGNE

REVÊTEMENTS STANDARDS >

Zinc Spirit® 50 µm : 0,75 mm

Autres revêtements et épaisseurs sur demande

COLORIS DISPONIBLES >

Zinc Spirit®



GALEO 0103



NERRO 0104



VOLCANO 0101



AZURO 0102

Pliages et finitions

Épaisseur nominale standard 0,75 mm, Zinc Spirit® 50 µm
Longueurs standards 2 100, 3 000 ou 4 000 mm



Angle sortant
bardage horizontal



Angle rentrant
bardage vertical



Angle rentrant
bardage horizontal



Angle sortant
bardage vertical



Joint creux



Bavette à rejet d'eau

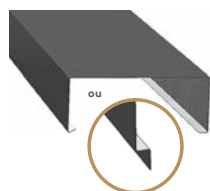

Couvertine clipsable

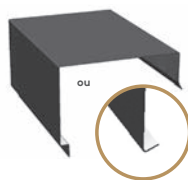

Couvertine standard

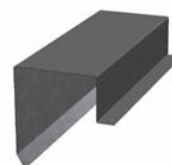

Jambage

Autres pliages
sur-mesure
disponibles sur
demande...

Fixations



Vis autoperceuses
Support bois ou acier



Vis de couturage

Écarteurs



Oméga



Zed

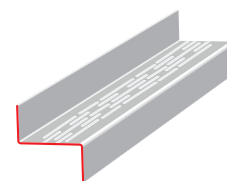

Z THERMIQUE®



CLADEVO®

Fiche produit

Aspect lisse et épuré
 2 largeurs utiles
 Pose horizontale et verticale
 Nombreux coloris disponibles
 Longueurs sur-mesure

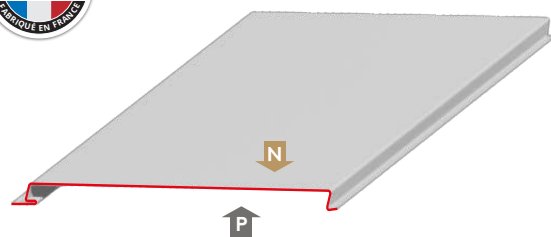

Face Prélaquée

CLADEVO® est une gamme de clins qui offre une façade lisse et continue. Proposée en largeur utile 300 ou 500 mm ainsi qu'avec l'option bordée.

Caractéristiques

Matière :	Acier
Épaisseur nominale standard :	
- CLADEVO 300 :	1,00 mm
- CLADEVO 500 :	1,50 mm
Revêtement standard :	Polyester 35 µm
Largeur utile :	300 ou 500 mm
Longueur minimum :	0,40 m
Longueur maximum :	
- CLADEVO 300 :	8,00 m
- CLADEVO 500 :	6,00 m
Option :	Option bordée





CLADEVO 300

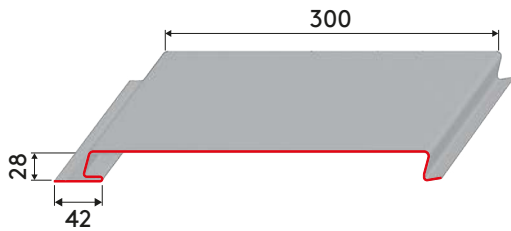

FABRICATION: AUVERGNE

REVÊTEMENTS STANDARDS >

Polyester 35 µm

Autres revêtements sur demande

CLADEVO 300 B

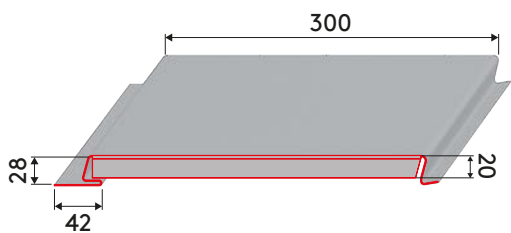

Option bordée

FABRICATION: AUVERGNE

REVÊTEMENTS STANDARDS >

Polyester 35 µm

Autres revêtements sur demande

CLADEVO 500

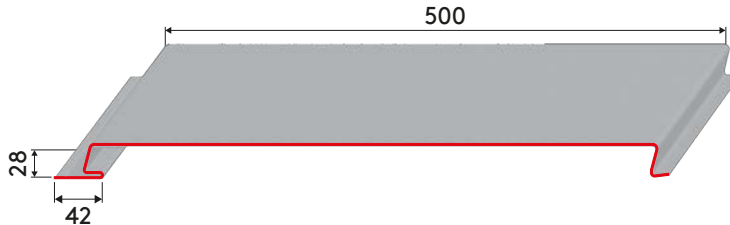

FABRICATION: AUVERGNE

REVÊTEMENTS STANDARDS >

Polyester 35 µm

Autres revêtements sur demande

CLADEVO 500 B

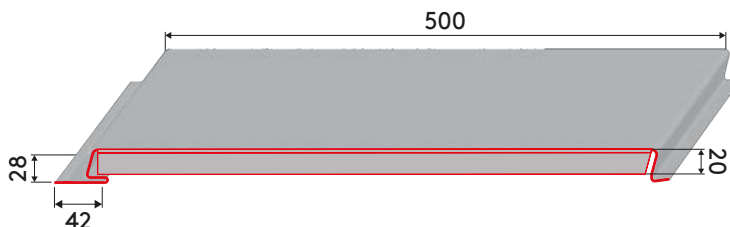

Option bordée

FABRICATION: AUVERGNE

REVÊTEMENTS STANDARDS >

Polyester 35 µm

Autres revêtements sur demande

DOCUMENTATION DIGITALE >>



SCANNEZ LE CODE

GUIDE DE MISE EN ŒUVRE
 CLINS DE BARDAGE



Collection HORIZON

Bardage Architectural

**Nervures de rive
compatibles**
entre les gammes

TRINEO STRATEO ALTITUDE

Modèles déposés pour
toutes nos plaques nervurées
de la Collection Horizon

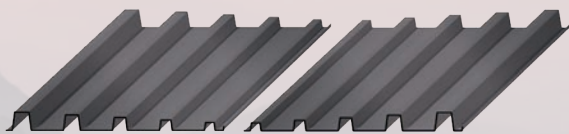

Certaines plaques nervurées existent
en **version inversée**

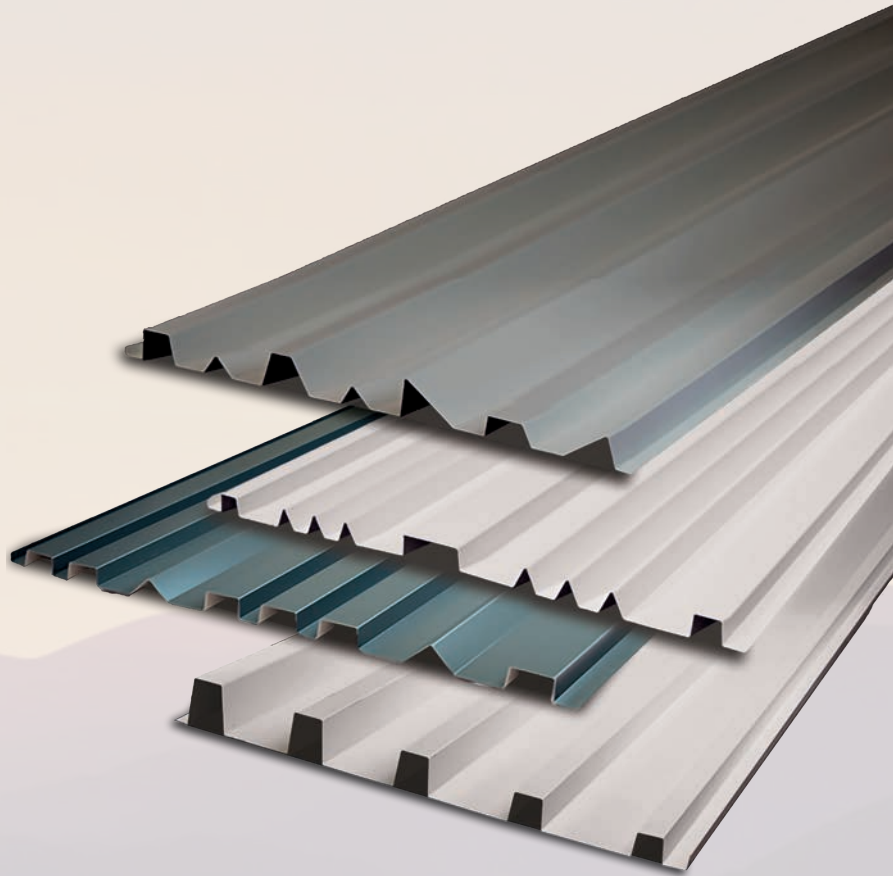

**COMPOSEZ L'HORIZON
QUI VOUS INSPIRE ...**



Découvrez notre gamme complète
sur notre site internet en scannant
le QR Code ci-contre :



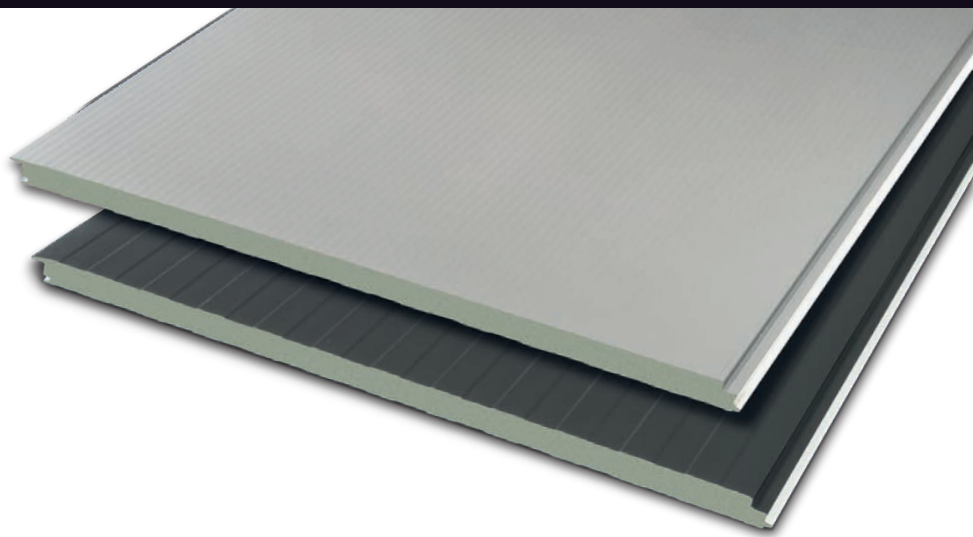

FACADISO®

Fiche produit

Ame en mousse PIR
Fixations cachées
Pose sur locaux d'hygrométrie
faible à moyenne

Le FACADISO® est un panneau **sandwich isolant** de bardage, composé d'un double parement en acier avec une âme en **polyisocyanurate** (mousse PIR). Le FACADISO® avec ses **fixations cachées** et ses **deux finitions** possibles est la solution idéale pour les bardages **horizontaux** et **verticaux**.



Caractéristiques

Matière :	Acier
Épaisseur nominale standard :	40, 60, 80 et 100 mm
Revêtement standard face ext. :	Polyester 35 µm : 0,50 mm
Revêtement standard face int. :	Polyester 15 µm : 0,40 mm
Finitions standards face ext. :	Nervuré et Micronervuré
Largeur utile :	1 150 mm
Longueur :	500 à 13 500 mm
Type d'isolant :	Mousse PIR



18/194/1370/3
www.acermi.com

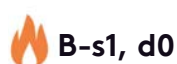

PANNEAU SANDWICH FACADISO®



FACADISO®

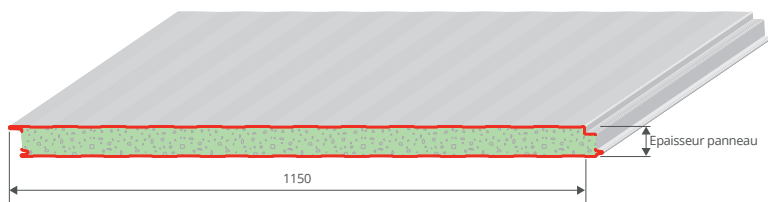

CARACTÉRISTIQUES STANDARDS >

Polyester 35 µm : 0,50 mm (face extérieure)
Polyester 15 µm : 0,40 mm (face intérieure)
Autres revêtements sur consultation
Épaisseurs disponibles (mm) : 40, 60, 80 et 100
Type d'isolant : Mousse PIR

COLORIS DISPONIBLES FACE EXTÉRIEURE >

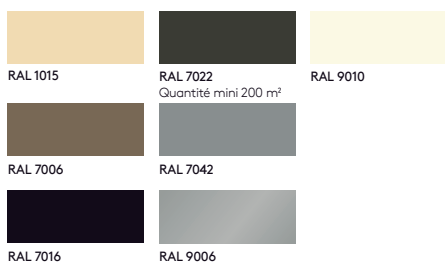

COLORIS DISPONIBLE FACE INTÉRIEURE >



FINITIONS STANDARDS FACE EXT. >



CONDUCTIVITÉ THERMIQUE CERTIFIÉE ACERMI : $\lambda_0 = 0,023 \text{ W/(m.K)}$ >

Résistance thermique					
Épaisseur (mm)	40	50	60	80	100
R (m².K/W)	1,70	2,15	2,60	3,45	4,30

Pliages et finitions

Longueurs standards 2 100, 3 000 ou 4 000 mm

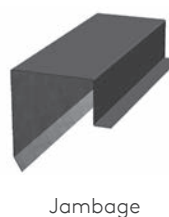
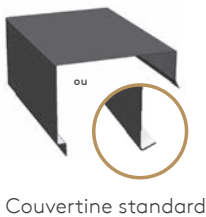
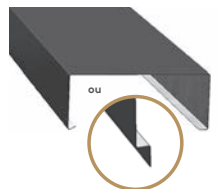
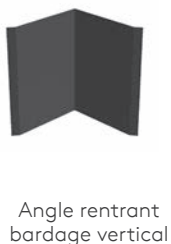

Autres pliages sur-mesure disponibles sur demande...

Fixations & accessoires



DOC. DIGITALE >>



SCANNEZ LE CODE

GUIDE DE MISE EN ŒUVRE PANNEAUX SANDWICH DE BARDAGE

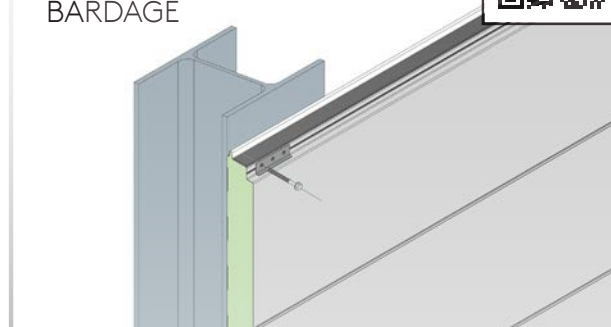

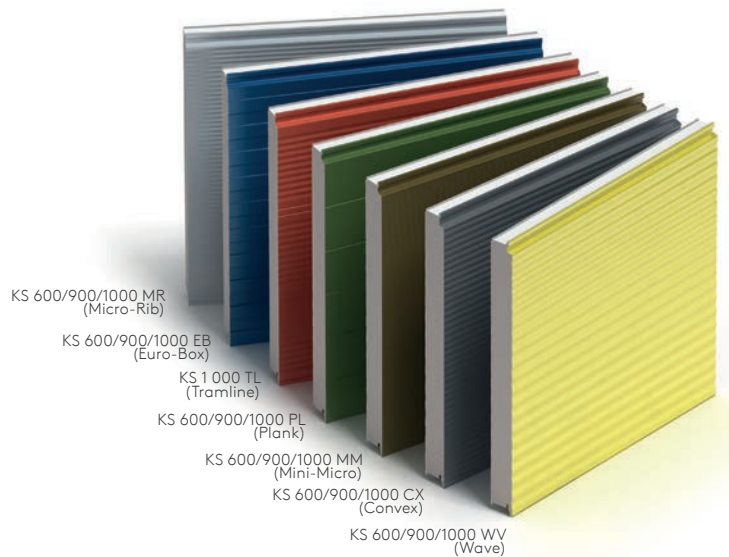

Panneau Sandwich de Façade Gamme QuadCore AWP

Fiche produit

Ame isolante QuadCore
Rendu esthétique grâce à la fixation cachée
Modularité avec les 3 largeurs disponibles
7 géométries de parement extérieur
Pose sur Établissement Recevant du Public*
Pose sur locaux à forte hygrométrie*

* Dans le respect de certaines conditions. Veuillez nous consulter.

Le Panneau Sandwich de Façade Gamme QuadCore AWP est à fixation cachée avec âme isolante QuadCore. Il est proposé avec différentes géométries du profil extérieur. Il est destiné aux façades de bâtiments relevant du Code du Travail (à l'exception de la façade située à moins de 5 m d'un tiers en vis à vis dans le cas de bâtiment dont le plancher bas du dernier niveau est situé à plus de 8 mètres du sol), industriels et d'ERP (Établissement Recevant du Public) selon certaines conditions, à température positive dont l'hygrométrie est faible à forte.

Caractéristiques

Matière :	Acier
Épaisseur nominale standard :	45, 54, 60, 70, 74, 80, 90, 100, 120, 140 et 150 mm
Revêtement standard face ext. :	Kingspan Destral (35 µm) : 0,60 mm Kingspan Spectrum (55 µm) : 0,60 mm
Revêtement standard face int. :	Kingspan CLEANsafe 15 blanc brillant : 0,40 mm
Largeur utile standard :	600, 900 et 1 000 mm*
Longueur standard :	2 à 12 m
Type d'isolant :	Ame isolante QuadCore

* À l'exception du Tramline qui est uniquement en 1 000 mm.

POWERED BY
QuadCore
TECHNOLOGY



Architecturale de Bardage
N° : 2.313-1593_V8 publié le 29 octobre 2024



18/239/1291/7
www.acermi.com





PANNEAU SANDWICH

Gamme QuadCore AWP

Gamme QuadCore AWP

Profil Micro-Rib*

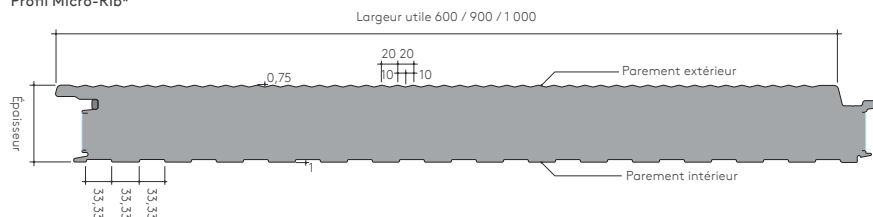

* Pour d'autres profils extérieurs, veuillez vous reporter à la fiche technique.

CARACTÉRISTIQUES STANDARDS >

Face extérieure :
Kingspan Destral (35 µm) : 0,60 mm
Kingspan Spectrum (55 µm) : 0,60 mm
Face intérieure :
Kingspan CLEANsafe
15 blanc brillant : 0,40 mm
Autres revêtements sur consultation
Type d'isolant : Ame isolante QuadCore

Conductivité thermique certifiée ACERMI

$\lambda_D = 0,021 \text{ W/(m.K)}$ (ép. 45 à 74 mm) / $0,020 \text{ W/(m.K)}$ (ép. 80 à 150 mm)

Résistance thermique											
Épaisseur (mm)	45	54	60	70	74	80	90	100	120	140	150
R (m ² .K/W)	1,90	2,35	2,60	3,10	3,30	3,75	4,25	4,75	5,75	6,75	7,25

Angles préformés

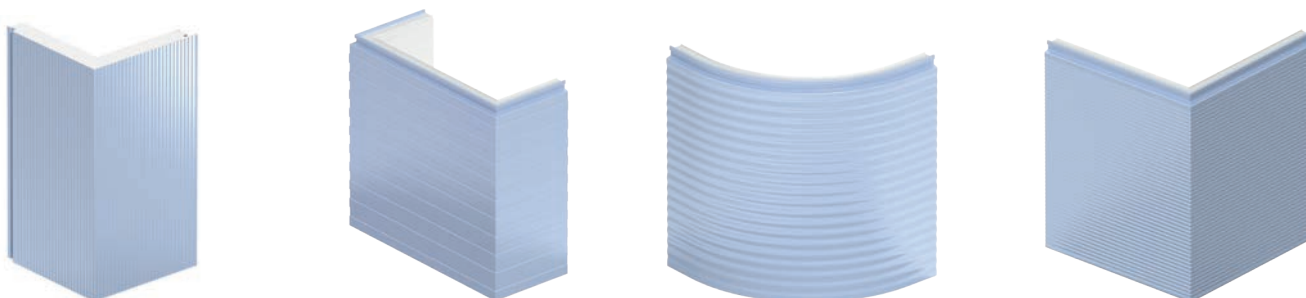

Panneau polycarbonate

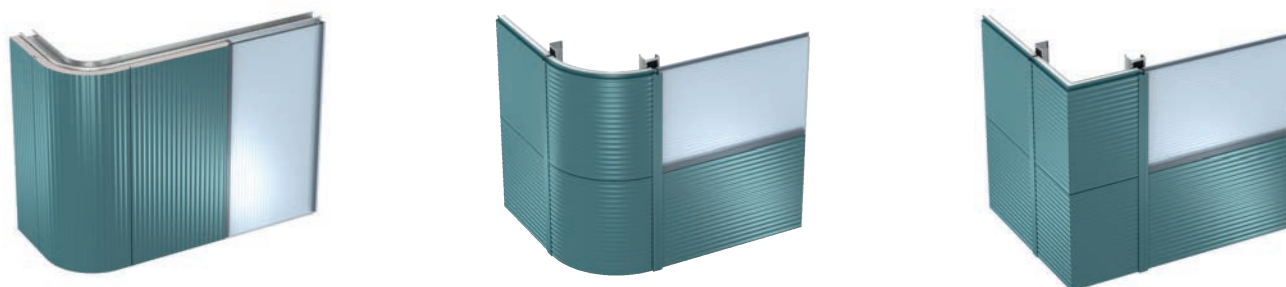

Couvre-joints



Profilé oméga en acier - Insert affleurant (Option A)



Profilé oméga en acier - Insert creux (Option A)



Profilé oméga en acier (Option B)



Profilé oméga en acier - Insert creux (Option G)



Profilé oméga en acier - Insert caoutchouc (Option G)



Profilé oméga en acier - Insert affleurant (Option G)



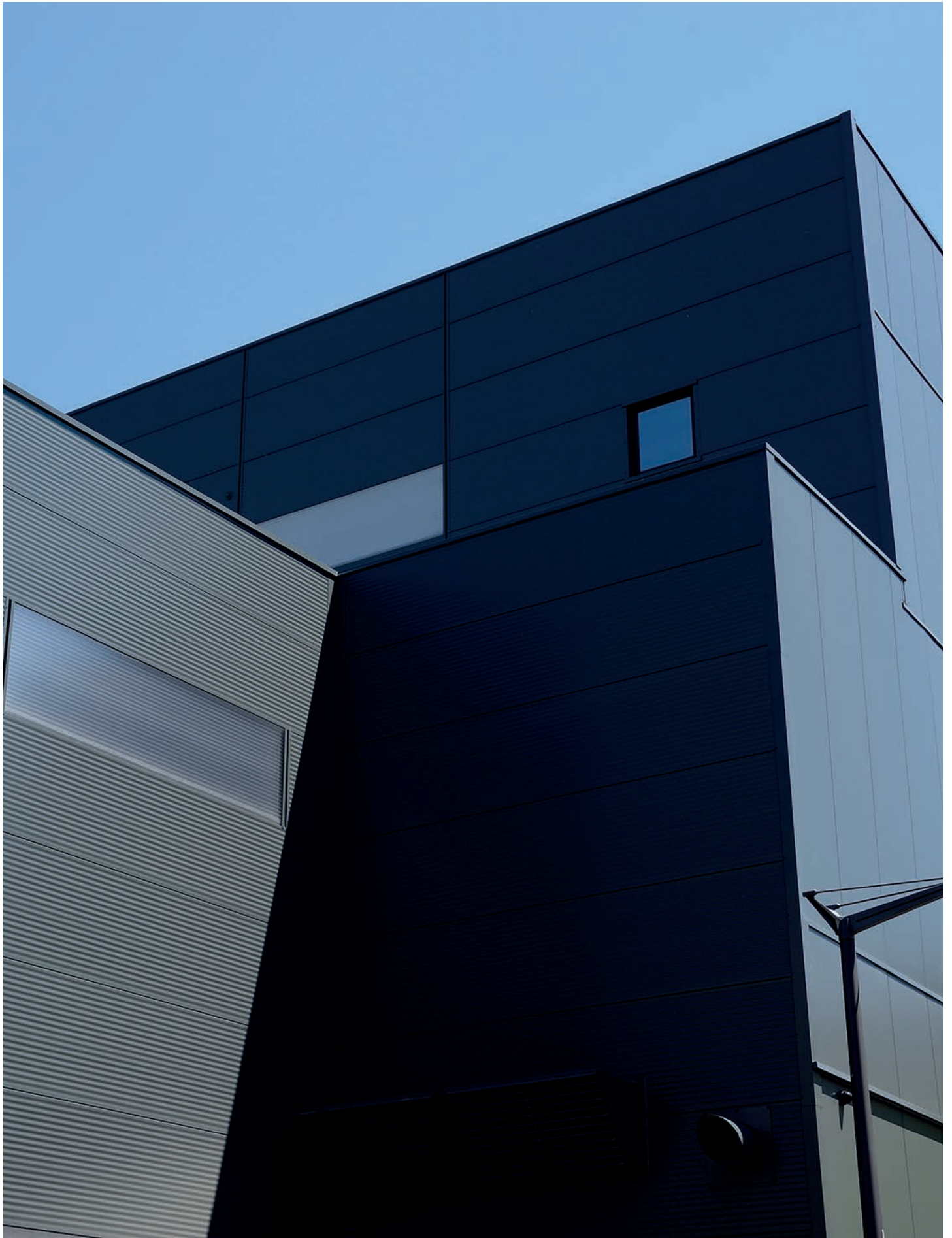

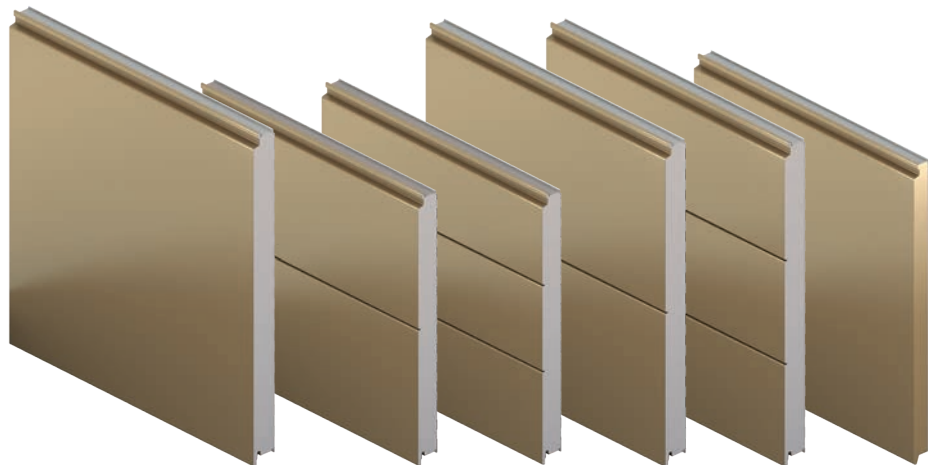

Panneau Sandwich de Façade Gamme QuadCore Evolution

Fiche produit

Ame isolante QuadCore

Rendu esthétique grâce à la fixation cachée

Finition extérieure plane

Modularité grâce aux 3 largeurs disponibles

Pose sur Etablissement Recevant du Public*

Pose sur locaux à forte hygrométrie*

* Dans le respect de certaines conditions. Veuillez nous consulter.

Le Panneau Sandwich de Façade Gamme QuadCore Evolution est un panneau sandwich isolant à fixations cachées avec l'âme isolante QuadCore. Il se décline avec une géométrie du profil extérieur :

- Plane (QuadCore Evolution Axis).
- Plane plus des bords retombés sur ses rives transversales donnant une fois les jonctions verticales traitées par joint EPDM sapin un aspect de cassette (QuadCore Evolution Recess).
- Plane avec un ou 2 faux joints donnant un aspect de lame (QuadCore Evolution Multi Groove).

Il est destiné aux façades de bâtiments relevant du Code du Travail (à l'exception de la façade située à moins de 5 m d'un tiers en vis à vis dans le cas de bâtiment dont le plancher bas du dernier niveau est situé à plus de 8 mètres du sol), industriels et d'ERP (Etablissement Recevant du Public) selon certaines conditions, à température positive dont l'hygrométrie est faible à forte.

Caractéristiques

Matière : Acier

Épaisseur nominale standard : 45, 54, 60, 70, 74, 80, 90, 100, 120, 140 et 150 mm
pour les panneaux sandwich isolants QuadCore Evolution Axis et QuadCore Evolution Recess.
45, 60, 70, 80, 90, 100, 120 et 140 mm
pour le panneau sandwich isolant QuadCore Evolution Multi Groove.

Revêtement standard face ext. : Kingspan Destrál (35 µm) : 0,60 mm
Kingspan Spectrum (55 µm) : 0,60 mm

Revêtement standard face int. : Kingspan CLEANsafe 15 blanc brillant : 0,40 mm

Largeur utile standard : 600, 900 et 1 000 mm
pour les panneaux sandwich isolants QuadCore Evolution Axis et QuadCore Evolution Recess.
900 et 1 000 mm
pour le panneau sandwich isolant QuadCore Evolution Multi Groove.

Longueur standard : 2 à 12 m
à l'exception du panneau sandwich isolant QuadCore Evolution Recess dont la longueur maximale est de 8,00 m.

Type d'isolant : Ame isolante QuadCore

POWERED BY
QuadCore[®]
TECHNOLOGY



BENCHMARK
N° : 2.3/13-1582_V8 publié le 29 octobre 2024



18/239/1291/7
www.acermi.com

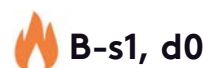



PANNEAU SANDWICH

Gamme QuadCore Evolution

QuadCore Evolution Axis

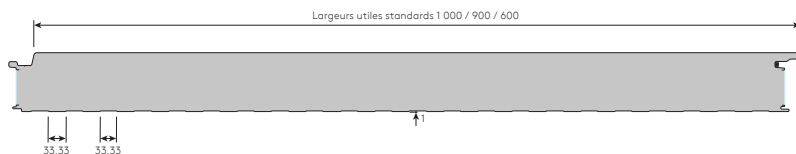

CARACTÉRISTIQUES STANDARDS >

Épaisseurs disponibles (mm) :
 45, 54, 60, 70, 74, 80, 90, 100, 120, 140 et 150

Face extérieure :
 Kingspan Destral (35 µm) : 0,60 mm
 Kingspan Spectrum (55 µm) : 0,60 mm

Face intérieure :
 Kingspan CLEANsafe 15 blanc brillant : 0,40 mm
 Autres revêtements sur consultation

Type d'isolant : Ame isolante QuadCore

QuadCore Evolution Multi Groove

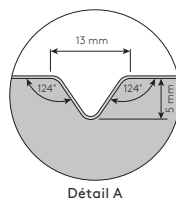
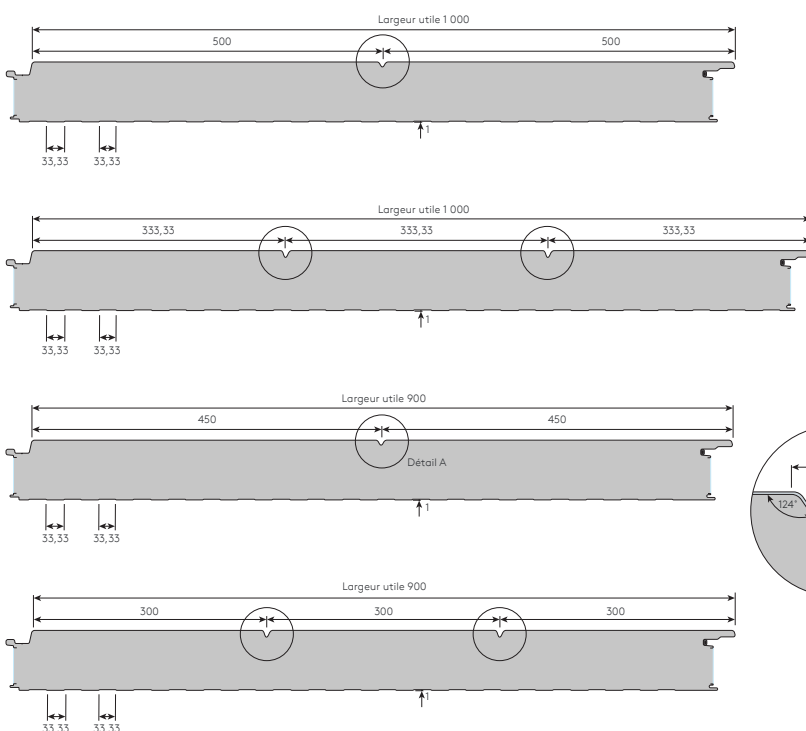

CARACTÉRISTIQUES STANDARDS >

Épaisseurs disponibles (mm) :
 45, 60, 70, 80, 90, 100, 120 et 140

Face extérieure :
 Kingspan Destral (35 µm) : 0,60 mm
 Kingspan Spectrum (55 µm) : 0,60 mm

Face intérieure :
 Kingspan CLEANsafe 15 blanc brillant : 0,40 mm
 Autres revêtements sur consultation

Type d'isolant : Ame isolante QuadCore

QuadCore Evolution Recess

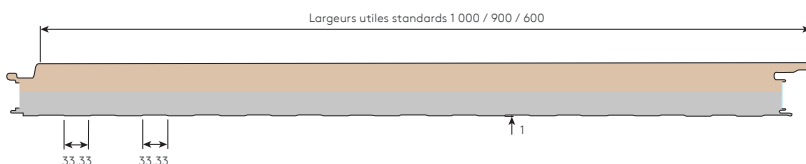

CARACTÉRISTIQUES STANDARDS >

Épaisseurs disponibles (mm) :
 45, 54, 60, 70, 74, 80, 90, 100, 120, 140 et 150

Face extérieure :
 Kingspan Destral (35 µm) : 0,60 mm
 Kingspan Spectrum (55 µm) : 0,60 mm

Face intérieure :
 Kingspan CLEANsafe 15 blanc brillant : 0,40 mm
 Autres revêtements sur consultation

Type d'isolant : Ame isolante QuadCore

Conductivité thermique certifiée ACERMI

$\lambda_D = 0,021 \text{ W/(m.K)}$ (ép. 45 à 74 mm) / $0,020 \text{ W/(m.K)}$ (ép. 80 à 150 mm)

Résistance thermique											
Épaisseur (mm)	45	54	60	70	74	80	90	100	120	140	150
R (m ² .K/W)	1,90	2,35	2,60	3,10	3,30	3,75	4,25	4,75	5,75	6,75	7,25

PANNEAU SANDWICH

Gamme QuadCore Evolution

Produits connexes

Angles préformés

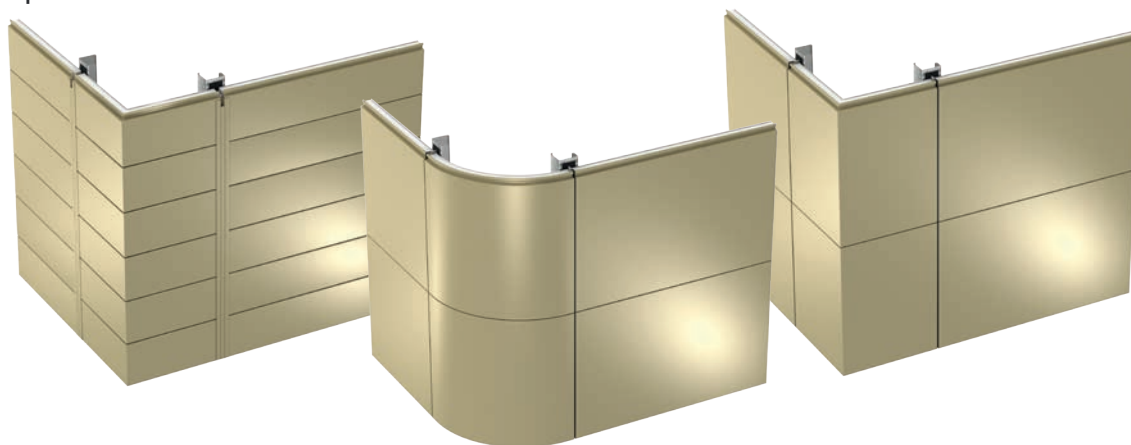

Panneau polycarbonate

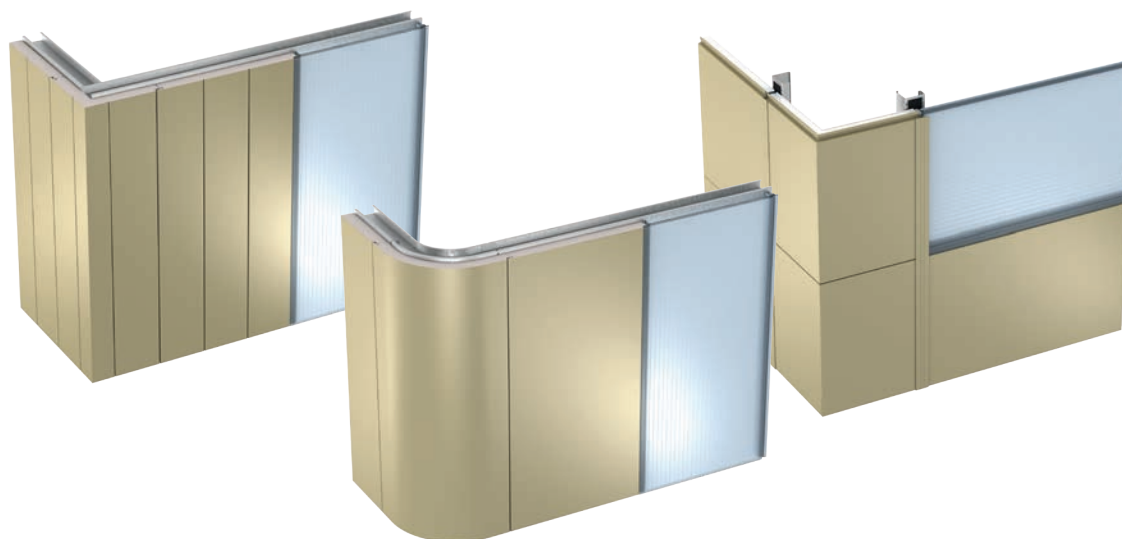

Couvre-joints



Profilé oméga
en acier - Insert
affleurant
(Option A)



Profilé oméga
en acier - Insert
(Option A)



Profilé oméga
en acier
(Option B)



Profilé oméga
en affleurant -
Insert creux
(Option G)



Profilé oméga
en acier - Insert
caoutchouc
(Option G)



Profilé oméga
en acier - Insert
affleurant
(Option G)

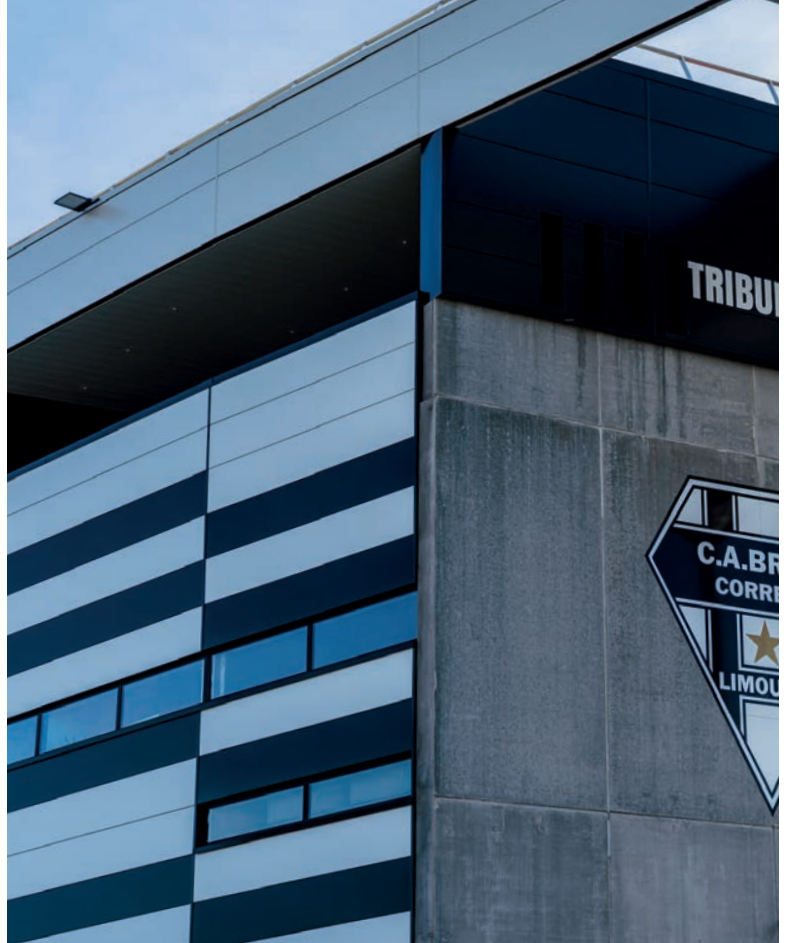
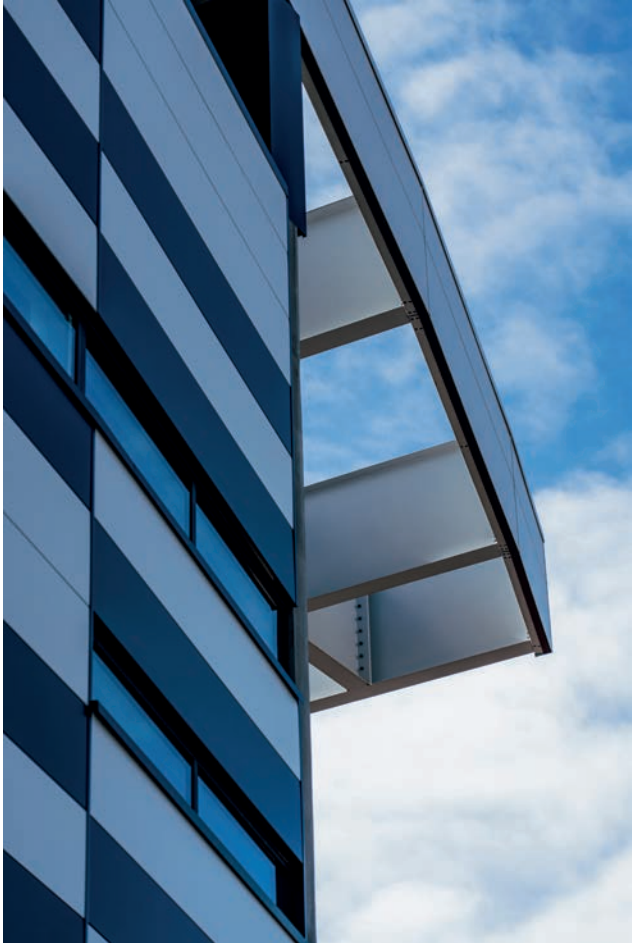



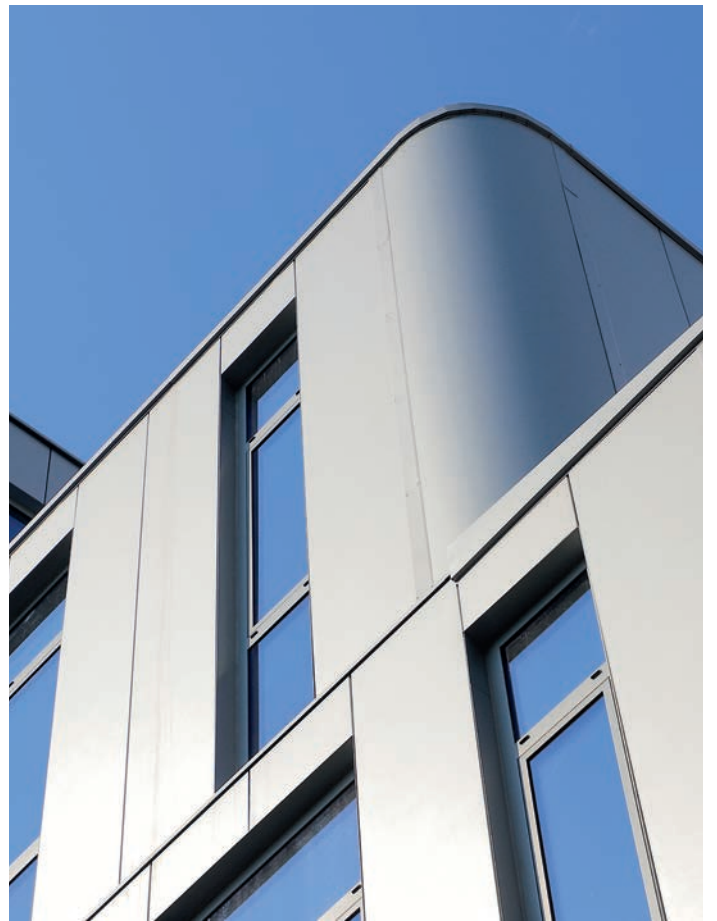
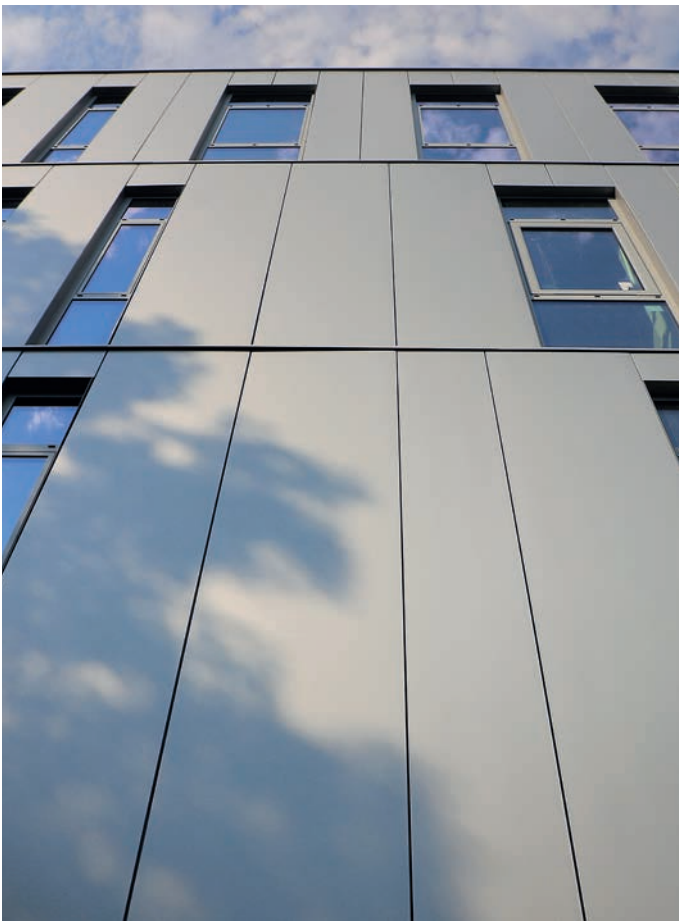
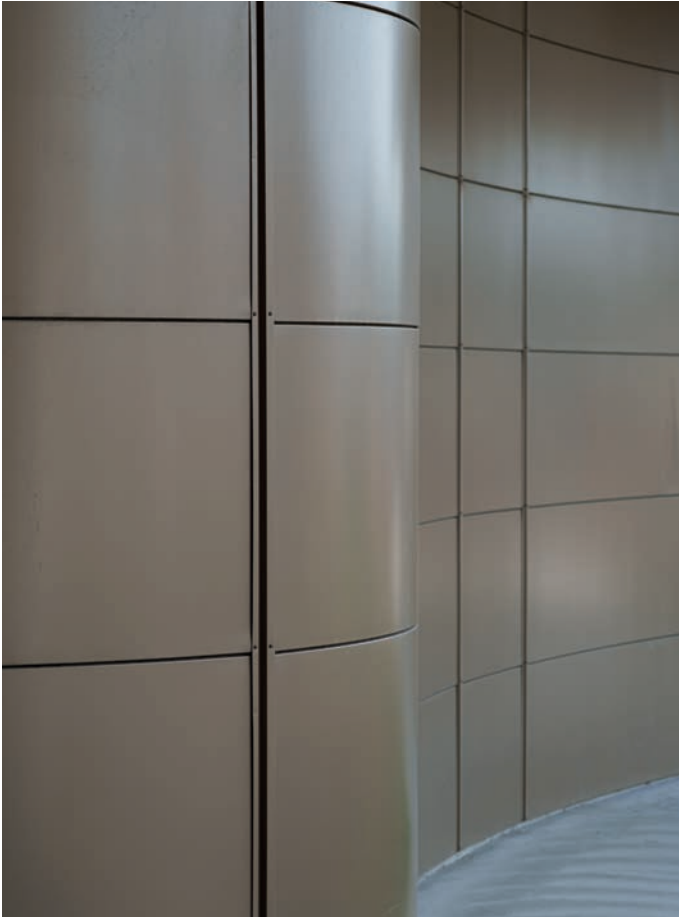



Panneau Sandwich de Façade QuadCore Louvre

Fiche produit

Ame isolante QuadCore
 Rendu esthétique grâce à la fixation cachée
 Aspect clin
 Pose sur Etablissement Recevant du Public*
 Pose sur locaux à forte hygrométrie*
 Pose horizontale ou verticale

* Dans le respect de certaines conditions. Veuillez nous consulter.

Le Panneau Sandwich de Façade QuadCore Louvre est à fixation cachée avec âme isolante QuadCore et d'un parement extérieur en forme de clin. Il est destiné aux façades de bâtiments relevant du Code du Travail (à l'exception de la façade située à moins de 5 m d'un tiers en vis à vis dans le cas de bâtiment dont le plancher bas du dernier niveau est situé à plus de 8 mètres du sol), industriels et d'ERP (Établissement Recevant du Public) selon certaines conditions, à température positive dont l'hygrométrie est faible à forte.

Caractéristiques

Matière :	Acier
Épaisseur nominale standard :	45, 54, 60, 70, 74, 80, 90, 100, 120, 140 et 150 mm
Revêtement standard face ext. :	Kingspan Spectrum (55 µm) : 0,60 mm
Revêtement standard face int. :	Kingspan CLEANsafe 15 blanc brillant : 0,40 mm
Largeur utile standard :	1 000 mm
Longueur standard :	2 à 12 m
Type d'isolant :	Ame isolante QuadCore

POWERED BY
QuadCore[®]
 TECHNOLOGY

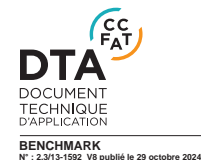



PANNEAU SANDWICH

QuadCore Louvre

QuadCore Louvre

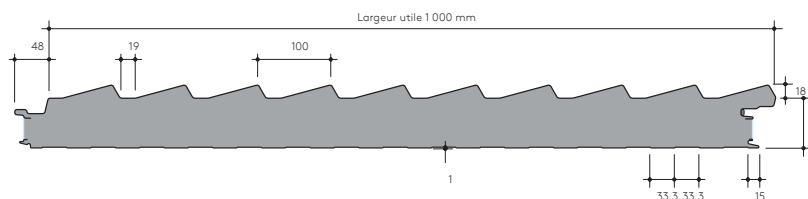

CARACTÉRISTIQUES STANDARDS >

Face extérieure :	Kingspan Spectrum (55 µm) : 0,60 mm
Face intérieure :	Kingspan CLEANsafe 15 blanc brillant : 0,40 mm
Autres revêtements sur consultation	
Type d'isolant : Ame isolante QuadCore	

Conductivité thermique certifiée ACERMI

$\lambda_D = 0,021 \text{ W/(m.K)}$ (ép. 45 à 74 mm) / $0,020 \text{ W/(m.K)}$ (ép. 80 à 150 mm)

Résistance thermique											
Épaisseur (mm)	45	54	60	70	74	80	90	100	120	140	150
R (m ² .K/W)	1,90	2,35	2,60	3,10	3,30	3,75	4,25	4,75	5,75	6,75	7,25

COLORIS DISPONIBLES >



Angle préformé



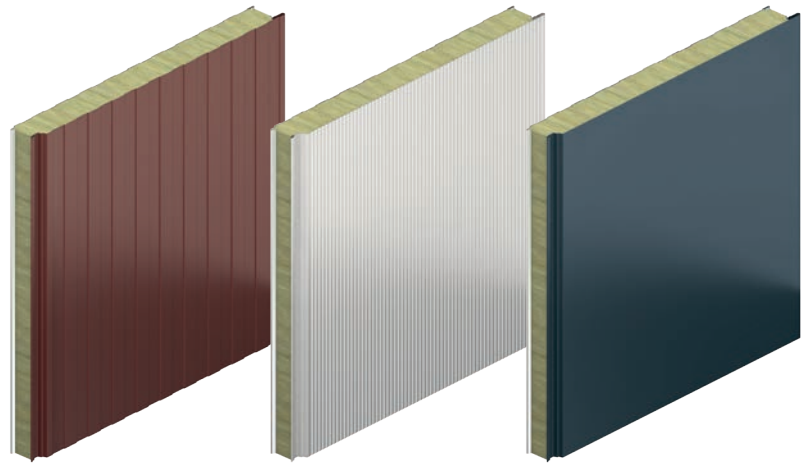

Profil légèrement nervuré

Profil micro-nervuré

Profil lisse

Panneau Sandwich de Façade KS1000 SFF

Fiche produit

Ame en laine de roche
 Fixations cachées
 Pose sur locaux d'hygrométrie
 faible à moyenne
 Pose horizontale ou verticale

Le Panneau Sandwich de Façade KS1000 SFF est un panneau sandwich isolant à fixations cachées de largeur utile 1 000 mm avec une âme isolante en laine de roche. Il est destiné aux façades de bâtiments relevant du Code du Travail, industriels et d'ERP (Établissement Recevant du Public) à température positive dont l'hygrométrie est faible à moyenne.

Caractéristiques

Matière :	Acier
Épaisseur nominale standard :	60, 80, 100, 120, 150, 175 et 200 mm
Revêtement standard face ext. :	Polyester (25 µm) : 0,70 mm
Revêtement standard face int. :	Polyester (15 µm) RAL 9002 : 0,50 mm
Largeur utile standard :	1 000 mm
Longueur standard :	2,50 à 12 m
Type d'isolant :	Laine de roche



PANNEAU SANDWICH KS1000 SFF

En savoir plus
FICHE TECHNIQUE
KS1000 SFF
SCANNEZ LE CODE QR >>



KS1000 SFF

Profil légèrement nervuré

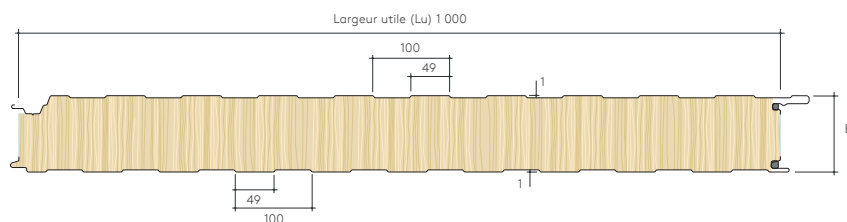

Profil micro-nervuré

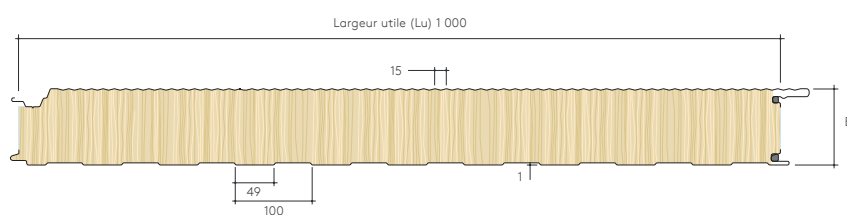

Profil lisse

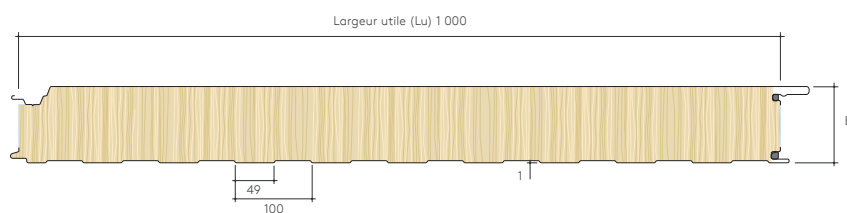

CARACTÉRISTIQUES STANDARDS >

Face extérieure :

Polyester 25 µm : 0,70 mm

Face intérieure :

Polyester 15 µm RAL 9002 : 0,50 mm

Épaisseurs disponibles (mm) :

60, 80, 100, 120, 150, 175 et 200

Type d'isolant : Laine de roche



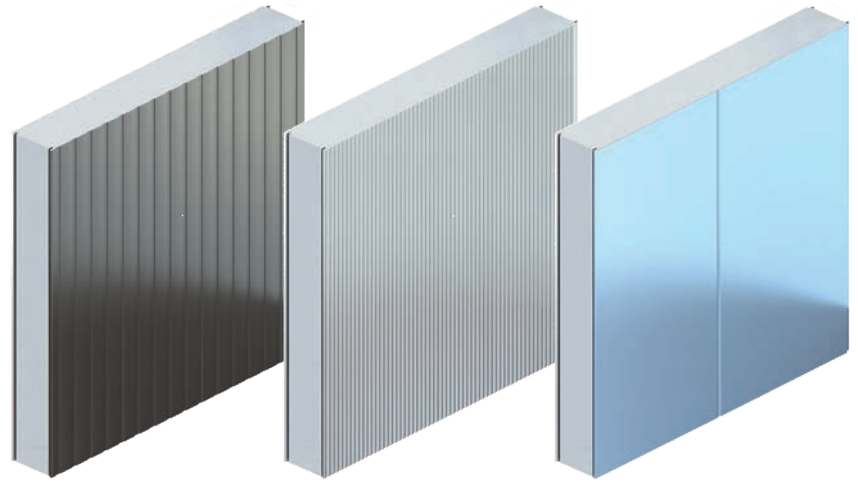

Profil faiblement nervuré

Profil Linea

Profil Twinlook

Panneau Sandwich de Bardage QuadCore KS1180 AB

Fiche produit

Ame isolante QuadCore

Fixations visibles

Pose sur locaux à forte hygrométrie*

Pose horizontale ou verticale

Pose sur Etablissement Recevant du Public*

* Dans le respect de certaines conditions. Veuillez nous consulter.

Le Panneau Sandwich de Bardage QuadCore KS1180 AB est un panneau sandwich isolant à fixations visibles de largeur utile 1 180 mm avec âme isolante QuadCore. Il est destiné aux bardages de bâtiments relevant du Code du Travail dont le plancher bas du dernier niveau est à moins de 8 m du sol, industriels et d'ERP (Etablissement Recevant du Public) selon certaines conditions, à température positive dont l'hygrométrie est faible à forte.

Caractéristiques

Matière :	Acier
Épaisseur nominale standard :	60, 80, 100, 120, 140, 170, 200 et 220 mm
Revêtement standard face ext. :	Kingspan Destral (35 µm) : 0,60 mm
Revêtement standard face int. :	Kingspan CLEANsafe 15 RAL 9002 : 0,50 mm
Largeur utile standard :	1 180 mm
Longueur standard :	2 à 12 m
Type d'isolant :	Ame isolante QuadCore

POWERED BY
QuadCore
TECHNOLOGY

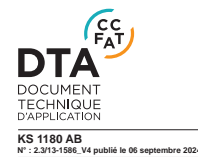

18/239/1289/5
www.acermi.com



⁽¹⁾ FDES vérifiées INIES pour le panneau sandwich isolant d'épaisseurs supérieures ou égales à 80.



PANNEAU SANDWICH

QuadCore KS1180 AB

QUADCORE KS1180 AB

Profil faiblement nervuré

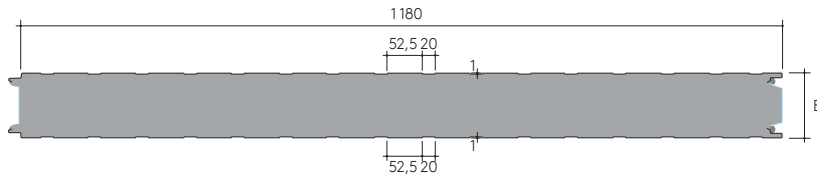

Profil Linéa

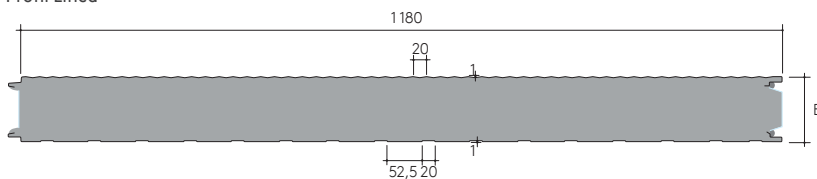

Profil Twinlook

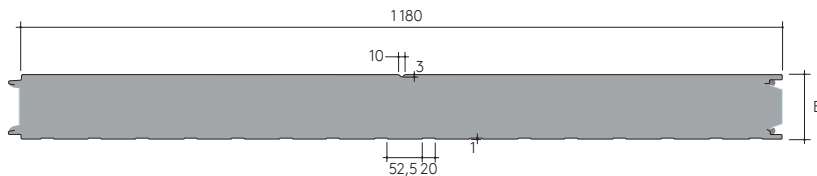

CARACTÉRISTIQUES STANDARDS >

Face extérieure :
Kingspan Destral (35 µm) : 0,60 mm
Face intérieure :
Kingspan CLEANsafe 15 RAL 9002 : 0,50 mm
Épaisseurs disponibles (mm) :
60, 80, 100, 120, 140, 170, 200 et 220
Type d'isolant : Ame isolante QuadCore

Conductivité thermique certifiée ACERMI

$\lambda_D = 0,021 \text{ W/(m.K)}$ (ép. 60 mm) / $0,020 \text{ W/(m.K)}$ (ép. 80 à 220 mm)

Résistance thermique	
Épaisseur (mm)	60 80 100 120 140 170 200 220
R (m ² .K/W)	2,70 3,85 4,85 5,85 6,85 8,35 9,85 10,85



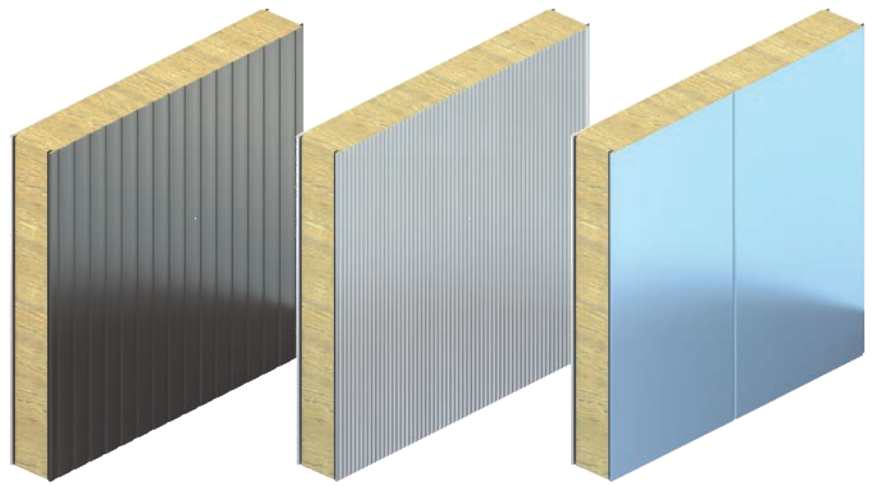

Profil faiblement nervuré

Profil Linéa

Profil Twinlook

Panneau Sandwich de Bardage KS1170 TFF

Fiche produit

Ame en laine de roche

Fixations visibles

Adaptés aux bardages ou cloisons (non porteuses)

Possibilité de résistance au feu jusque 4h (coupe-feu)*

Pose sur locaux d'hygrométrie faible à moyenne

Pose horizontale ou verticale

* Dans le respect de certaines conditions. Veuillez nous consulter.

Le Panneau Sandwich de Bardage KS1170 TFF est un panneau sandwich isolant à fixations visibles de largeur utile standard 1 170 mm avec une âme isolante en laine de roche. Il se décline en deux versions le KS1170 TFF LD et le KS1170 TFF HD.

Il est destiné aux façades et cloisons (non porteuses) de bâtiments relevant du Code du Travail, industriels et d'ERP (Etablissement Recevant du Public) à température positive d'hygrométrie faible à moyenne.

La version KS1170 TFF HD est spécialement adaptée lorsqu'une performance de résistance au feu est demandée.

Caractéristiques

Matière :	Acier
Épaisseur nominale standard :	60, 80, 100, 120, 150, 170, 200, 240 et 300 mm
Revêtement standard face ext. :	Kingspan Destral (35 µm) : 0,60 mm
Revêtement standard face int. :	Kingspan CLEANsafe 15 RAL 9002 : 0,50 mm
Largeur utile standard :	1 170 mm
Largeur utile sur demande :	1 000 et 1 120 mm
Longueur standard :	2 à 13,5 m pour les épaisseurs 60 à 200 mm 2 à 11 m pour les épaisseurs 240 et 300 mm
Type d'isolant :	Ame isolante QuadCore

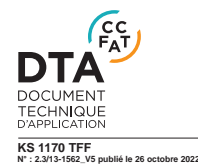

 **A2-s1, d0**



⁽¹⁾ FDES vérifiées INIES pour les panneaux sandwich isolants d'épaisseurs supérieures ou égales à 60 mm pour la version KS1170 TFF LD et 80 mm pour la KS1170 TFF HD.

PANNEAUX SANDWICH

KS1170 TFF



KS1170 TFF

Profil faiblement nervuré

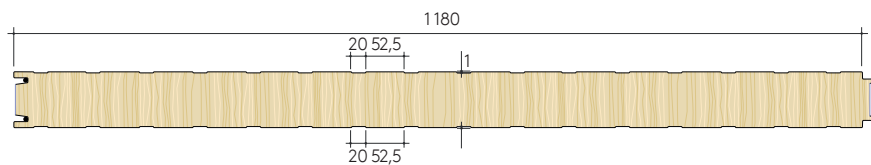

Profil Linéa

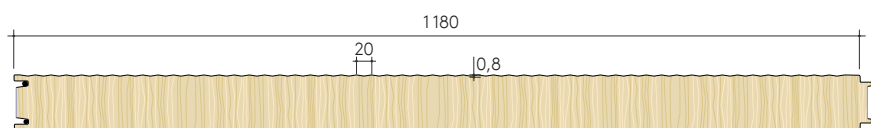

Profil Twinlook

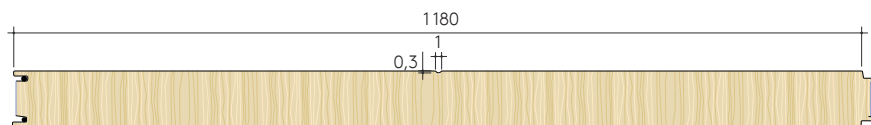

CARACTÉRISTIQUES STANDARDS >

Face extérieure :	Kingspan Destral (35 µm) : 0,60 mm
Face intérieure :	Kingspan CLEANsafe 15 RAL 9002 : 0,50 mm
Épaisseurs disponibles (mm) :	60, 80, 100, 120, 150, 170, 200, 240 et 300
Type d'isolant :	Laine de roche



En savoir plus
FICHE TECHNIQUE
BENCHMARK Karrier Fr



SCANNEZ LE CODE QR >>



Solution de Façade BENCHMARK Karrier Fr

Solution de mur tout en un

Liberté architecturale

Performance thermique (âme isolante QuadCore)

Pose sur Établissement Recevant du Public*

Grande variété de parements extérieurs

Sous ATEX

** Dans le respect de certaines conditions. Veuillez nous consulter.*

La Solution de Façade BENCHMARK Karrier Fr est un système de bardage double peau où le Panneau Sandwich de Façade Gamme QuadCore AWP à fixations cachées fait office de paroi support.

Via une ossature secondaire fixée sur ce dernier, une multitude de parements extérieurs peuvent être mis en œuvre.

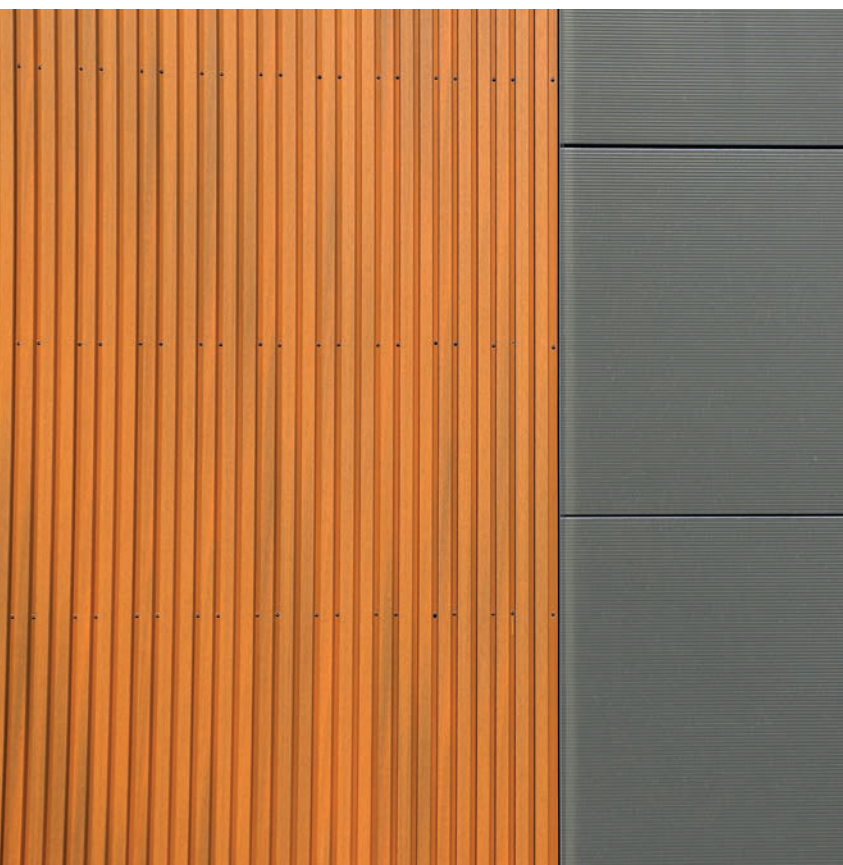



En savoir plus
FICHE TECHNIQUE
BENCHMARK ITE
SCANNEZ LE CODE QR >>

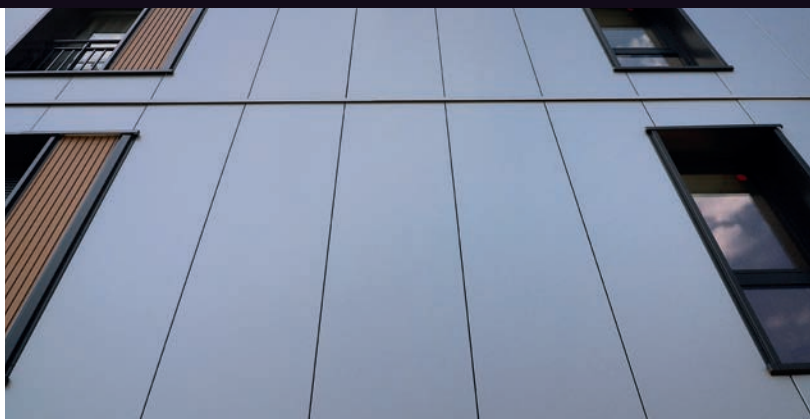

Solution de Façade BENCHMARK ITE

Pose sur mur maçonné ou béton, en neuf ou rénovation

Performance thermique (âme isolante QuadCore)

Mise en œuvre rapide

Pose verticale ou horizontale

Pose sur bâtiments d'habitation de la 3ème famille*
et ERP*

Sous ATE_x

** Dans le respect de certaines conditions. Veuillez nous consulter.*

La Solution de Façade BENCHMARK ITE est un procédé d'isolation thermique par l'extérieur sur paroi en béton ou en maçonnerie d'éléments enduits, composé d'une ossature fixée sur la paroi support par l'intermédiaire de pattes équerres, d'une isolation thermique à base de laine minérale d'épaisseur 60 mm et des Panneaux Sandwich de Façade Gamme QuadCore AWP, Gamme QuadCore Evolution et QuadCore Louvre d'épaisseur minimale 60 mm apportant une très haute performance thermique.



En savoir plus

FICHE TECHNIQUE
BENCHMARK Korporate 2

SCANNEZ LE CODE QR >>



Solution de Façade BENCHMARK Korporate 2

Solution de mur tout en un (plateaux TEMPO Bardage
+ panneaux sandwich)

Performance thermique (âme isolante QuadCore)

Performance acoustique*

Pose sur Etablissement Recevant du Public*

Sous ATEX

** Dans le respect de certaines conditions. Veuillez nous consulter.*

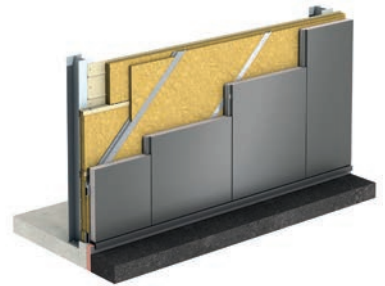

La Solution de Façade BENCHMARK Korporate 2 est un système de bardage double-peau sans lame d'air ventilée où le plateau métallique fait office de paroi support.

Via des écarteurs fixés sur ce dernier et d'une isolation thermique, un panneau sandwich isolant à fixations cachées avec âme isolante QuadCore peut être mis en oeuvre verticalement ou horizontalement.



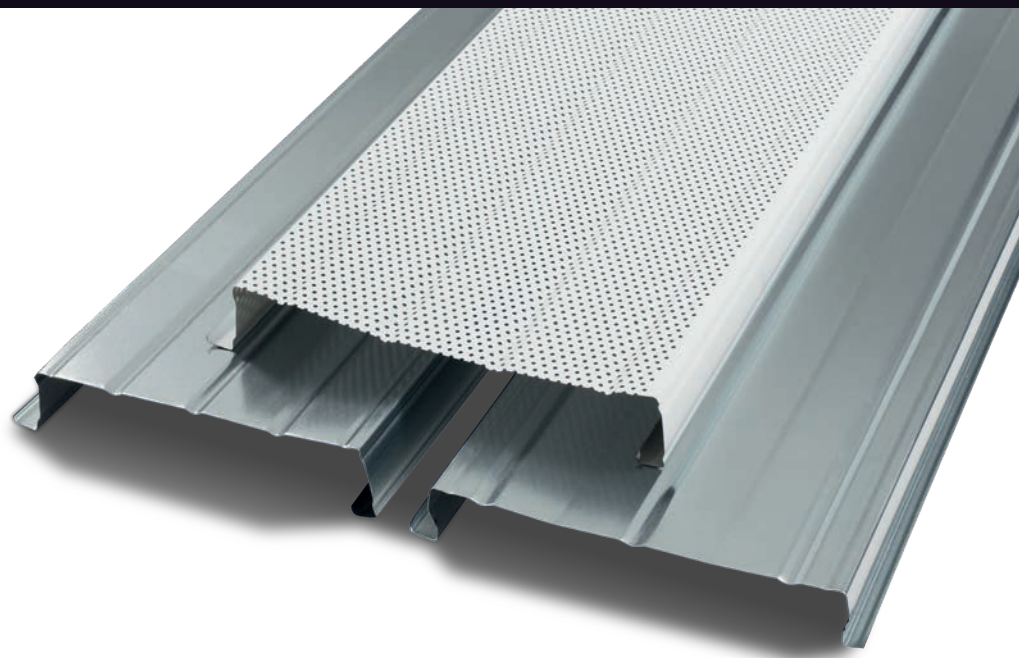

TEMPO Bardage

Fiche produit

Assure le maintien de l'isolant
 Solution économique
 Mise en œuvre rapide
 Option perforée
 3 plateaux disponibles



TEMPO est une gamme de plateaux utilisée en bardage. Ils permettent la mise en place de l'isolant et offrent un aspect lisse sans fixation apparente à l'intérieur du bâtiment. Les plateaux de la gamme TEMPO Bardage vous sont proposés en largeur utile 400, 450 ou 500 mm.

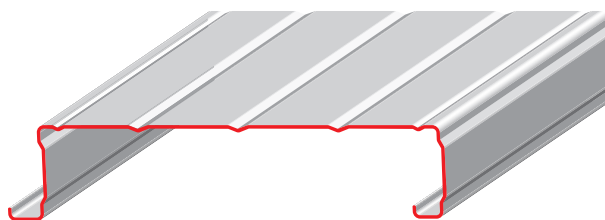

Caractéristiques

Matière :	Acier
Épaisseur nominale standard :	0,75 et 1,00 mm
Revêtement standard :	Galva Polyester 15 µm
Hauteur :	70 et 90 mm
Largeur utile :	400, 450, 500 mm
Longueur :	Sur-mesure

Option* :



Option perforée

Réf.	Hauteur	Largeur utile	Option
TEMPO 400 Bardage	90 mm	400 mm	Perforée
TEMPO 450 LC Bardage	70 mm	450 mm	
TEMPO 500 Bardage	90 mm	500 mm	

* L'option perforée peut varier suivant les plateaux.

PLATEAUX TEMPO Bardage



TEMPO 400 Bardage

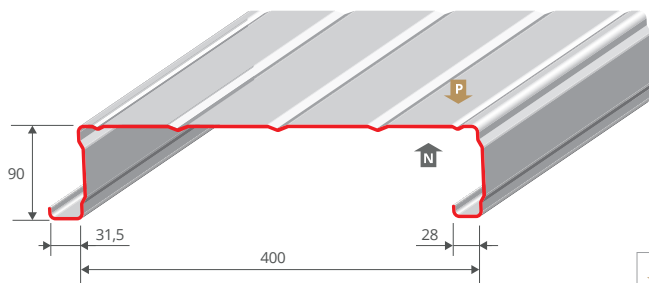

Face Prélaquée



Option perforée

FABRICATION : AUVERGNE, ATLANTIQUE, MÉRIDIONAL

REVÊTEMENTS STANDARDS >

Galva : 0,75 mm

Polyester 15 µm : 0,75 / 1,00 mm

Autres revêtements et épaisseurs sur demande

TEMPO 450 LC Bardage

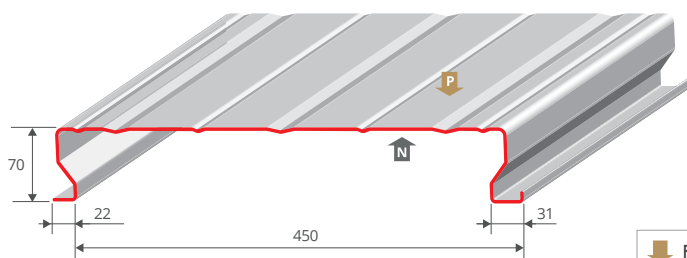

Face Prélaquée



Option perforée

FABRICATION : AUVERGNE, ATLANTIQUE, MÉRIDIONAL

REVÊTEMENTS STANDARDS >

Galva : 0,75 mm

Polyester 15 µm : 0,75 / 1,00 mm

Autres revêtements et épaisseurs sur demande

TEMPO 500 Bardage

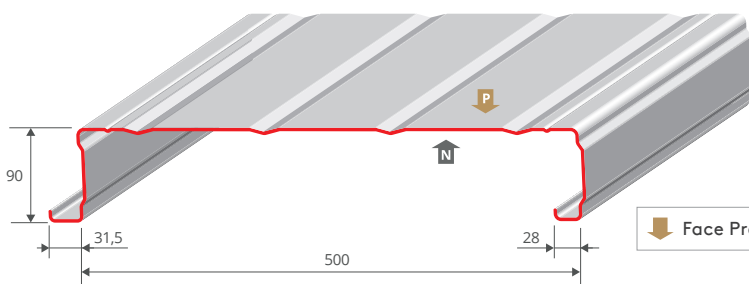

Face Prélaquée



Option perforée

FABRICATION : AUVERGNE, ATLANTIQUE

REVÊTEMENTS STANDARDS >

Galva : 0,75 mm

Polyester 15 µm : 0,75 mm

Autres revêtements et épaisseurs sur demande



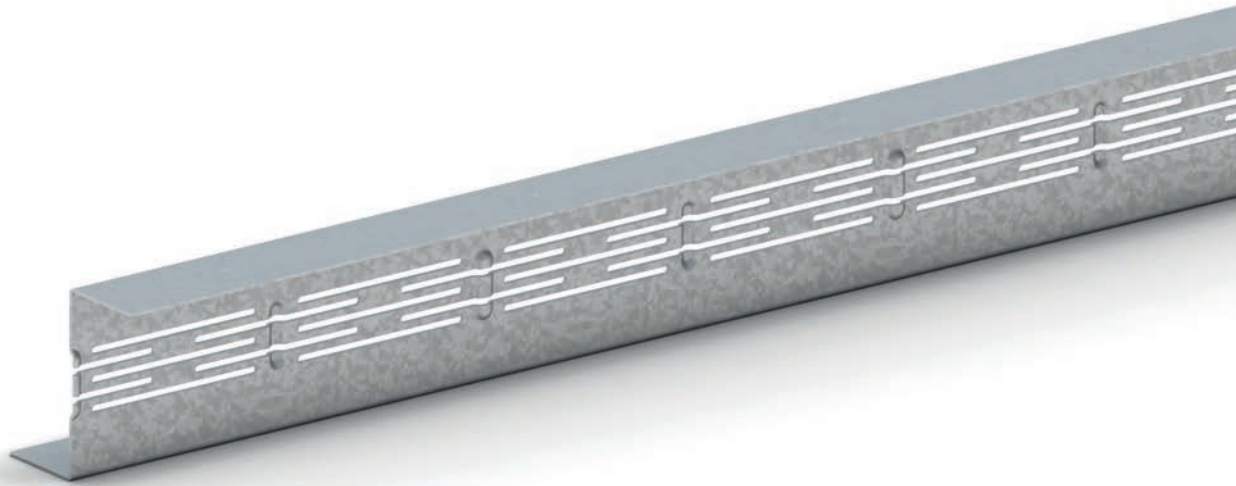

Z THERMIQUE®

Fiche produit

Pose en neuf ou rénovation

Diminue les ponts thermiques

En rénovation, pas de dépose du bardage existant

Faisant l'objet d'une ATEc et intégré dans des procédés sous ATec



Le Z THERMIQUE® est un écarteur breveté qui permet de réduire les ponts thermiques et diminue ainsi les consommations énergétiques. Dans certaines configurations, il permet par rapport à un zed plein de même hauteur d'atteindre jusqu'à 25 % de performance thermique en plus.

Le Z THERMIQUE® peut être utilisé comme :

- Ecarteur dans les bardages double peau traditionnels lorsqu'il est associé avec les plateaux métalliques de la gamme TEMPO Bardage conformément au procédé Z THERMIQUE® DPT faisant l'objet d'une Appréciation Technique d'Expérimentation.
- Ossature secondaire dans les bardages double peau avec isolant formant entretoise conformément aux procédés ROCKBARDAGE et CLADISOL faisant l'objet d'Avis Technique.
- Ossature horizontale dans le cas de rénovation de bardage simple ou double peau conformément au procédé ROCKZED BARDAGE faisant l'objet d'un Avis Technique.

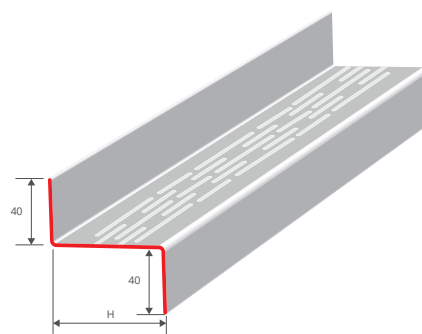

Caractéristiques

Matière :	Acier
Revêtement standard :	Galva 1,50 mm
Hauteur :	50, 70, 80, 90, 100, 120, 150 et 170 mm
Longueur :	3 000, 3 600*, 4 000 mm

* Uniquement pour le 70 mm.

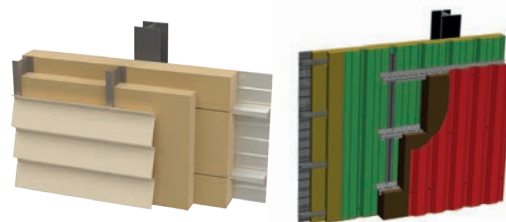



PLAFOND



PLAFONEO®

Fiche produit

Compatible spots encastrés
 Traitement acoustique possible
 Facile à poser
 Solution économique

PLAFONEO® est une gamme de plaques nervurées destinée à la réalisation de faux plafonds et sous-face. Les profils sont disponibles en grandes plages pour faciliter la pose d'éclairages encastrés.



Réf.	Hauteur	Largeur utile	Option
PLAFONEO 1100	10 mm	1100 mm	Perforée
PLAFONEO 850.15	15 mm	850 mm	-

Caractéristiques

Matière : Acier

Épaisseur nominale standard : 0,63 et 0,75 mm pour PLAFONEO 1100
 0,63 mm pour PLAFONEO 850.15

Longueur : Sur-mesure

Hauteur : 10 mm pour PLAFONEO 1100
 15 mm pour PLAFONEO 850.15

Option* :



Option perforée

*L'option perforée peut varier suivant le profil.



PLAFOND PLAFONEO®

PLAFONEO 1100

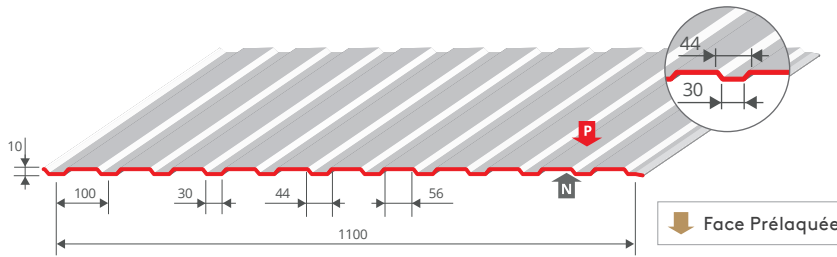

Option perforée

FABRICATION : AUVERGNE

REVÊTEMENTS STANDARDS >

Galva : 0,63 mm / 0,75 mm

Polyester 25 µm ou 35 µm : 0,63 / 0,75 mm

Autres revêtements et épaisseurs sur demande

Face Prélaquée

PLAFONEO 850.15

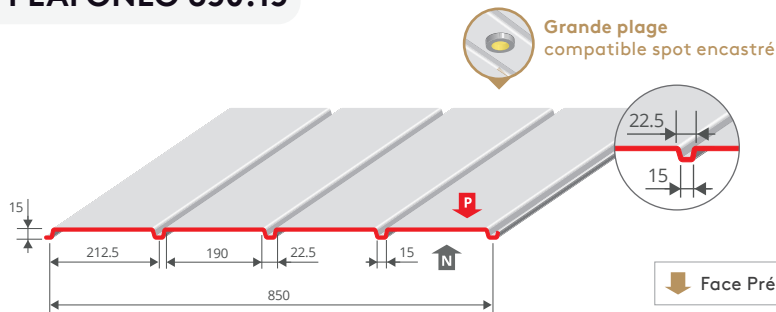

FABRICATION : PAYS DE LOIRE

REVÊTEMENTS STANDARDS >

Polyester 25 µm : 0,63 mm

Autres revêtements et épaisseurs sur demande

Face Prélaquée

Accessoires & fixations



Piège de finition



Bande adhésive double face



Rivets



Vis autoperceuses 4,2 x 13 mm

DOCUMENTATION DIGITALE >>



SCANNEZ LE CODE

GUIDE DE MISE EN ŒUVRE
PROFILS DE FAUX PLAFONDS







STRUCTURE



PCB[®]

Fiche produit

Solution légère de plancher béton
Rénovation ou Neuf
Mise en œuvre facile et économique
Longueurs sur-mesure
REI (degré coupe-feu) possible



PCB[®] est une gamme de bacs collaborants disposant de bossages sur les nervures permettant d'assurer la collaboration avec le béton. La pose de la gamme PCB[®] peut se réaliser sur tout type de structures : acier, bois et béton. Grâce à sa légèreté, la gamme PCB[®] est facile à poser et permet de réaliser divers travaux : planchers intérieurs et extérieurs (balcons, terrasses...).

PaCte
Recommandations
professionnelles pour la
conception et la réalisation
de planchers collaborants de
juillet 2020

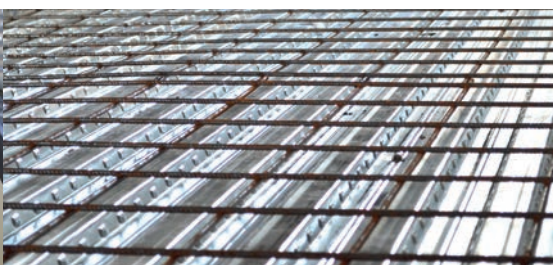
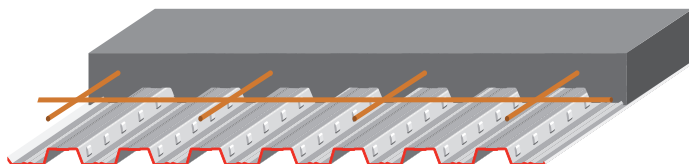

PLANCHERS COLLABORANTS PCB®

En savoir plus
FICHES TECHNIQUES
PCB®
SCANNEZ LE CODE QR >>



PCB 20

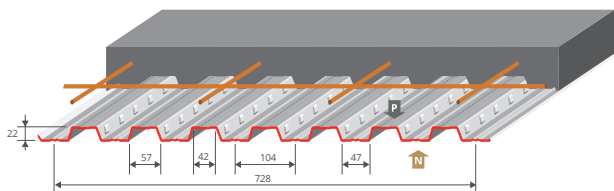

↑ Face Prélaquée

FABRICATION : AUVERGNE

REVÊTEMENTS STANDARDS >

Z275 / ZM120 : 0,50 mm / 0,70 mm

Autres revêtements et épaisseurs sur demande

PCB 60

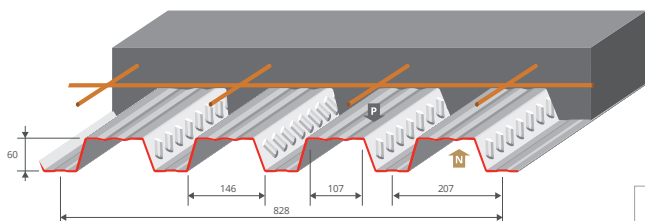

↑ Face Prélaquée



Option préperçage

FABRICATION : AUVERGNE

REVÊTEMENTS STANDARDS >

Z275 / ZM120 : 0,75 mm / 1,00 mm

Polyester 25 µm RAL 9010

Polyester 25 µm RAL 9005 - 7016 (uniquement pour 0,75 mm)

Autres revêtements et épaisseurs sur demande

PCB 80

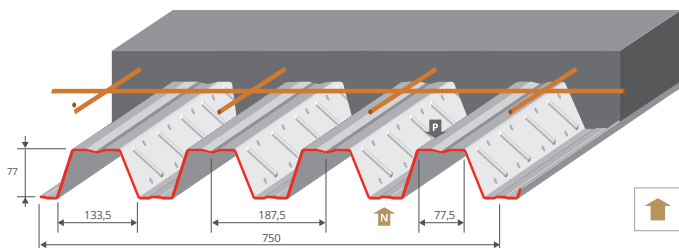

↑ Face Prélaquée



Option préperçage

FABRICATION : AUVERGNE

REVÊTEMENTS STANDARDS >

Z275 / ZM120 : 0,75 mm / 1,00 mm

Polyester 25 µm RAL 9010

Polyester 25 µm RAL 9005 - 7016 (uniquement pour 0,75 mm)

Autres revêtements et épaisseurs sur demande

DOCUMENTATION DIGITALE >>



SCANNEZ LE CODE

GUIDE DE MISE EN ŒUVRE
PLANCHERS COLLABORANTS



LOGICIEL EN LIGNE

BACACIER | Software
By Kingspan

Accédez gratuitement aux outils de calcul de planchers collaborants et de complexes thermiques. Avec son interface simple et fonctionnelle Bacacier By Kingspan Software vous apporte une solution de travail 100% en ligne pour le calcul et le pré-dimensionnement des produits Bacacier By Kingspan.

Rendez-vous sur www.bacacierbykingspan.fr

Rubrique "SERVICES EN LIGNE" > "SUPPORT TECHNIQUE"



WOODEO®

Fiche produit

Solution légère
Mise en oeuvre facile et rapide
Rénovation ou neuf
Filière sèche (sans béton)



WOODEO® est une gamme de tôles d'acier utilisées comme support de panneaux bois. Ces tôles d'acier permettent la réalisation d'un plancher sec.

Les tôles d'acier WOODEO® sont disponibles en hauteurs de 60 et 80 mm pour s'adapter aux différentes charges et portées.

Leur mise en oeuvre est possible sur des ossatures en bois, en acier et en béton avec inserts.

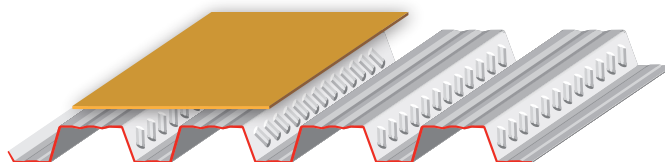

Caractéristiques

Matière : Acier

Épaisseur nominale standard : 0,75 / 1,00 mm

Revêtement standard : Polyester 25 µm
(RAL 9010, 9005* et 7016*)

* Uniquement en épaisseur nominale 0,75mm

PLANCHER SEC WOODEO®



WOODEO 60

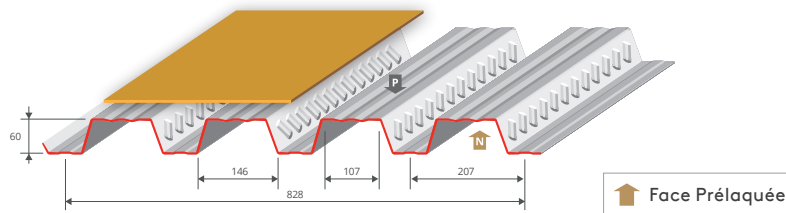

FABRICATION : AUVERGNE

REVÊTEMENTS STANDARDS >

Z275 / ZM120 : 0,75 mm / 1,00 mm

Polyester 25 µm RAL 9010

Polyester 25 µm RAL 9005 - 7016 (uniquement pour 0,75 mm)

Autres revêtements et épaisseurs sur demande

WOODEO 80

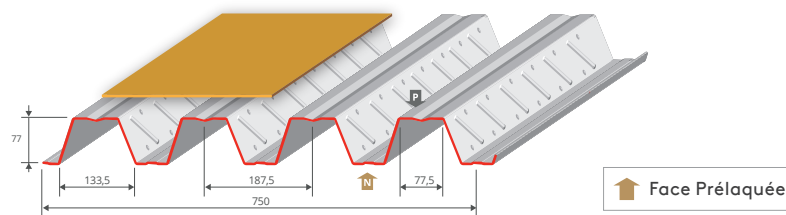

FABRICATION : AUVERGNE

REVÊTEMENTS STANDARDS >

Z275 / ZM120 : 0,75 mm / 1,00 mm

Polyester 25 µm RAL 9010

Polyester 25 µm RAL 9005 - 7016 (uniquement pour 0,75 mm)

Autres revêtements et épaisseurs sur demande

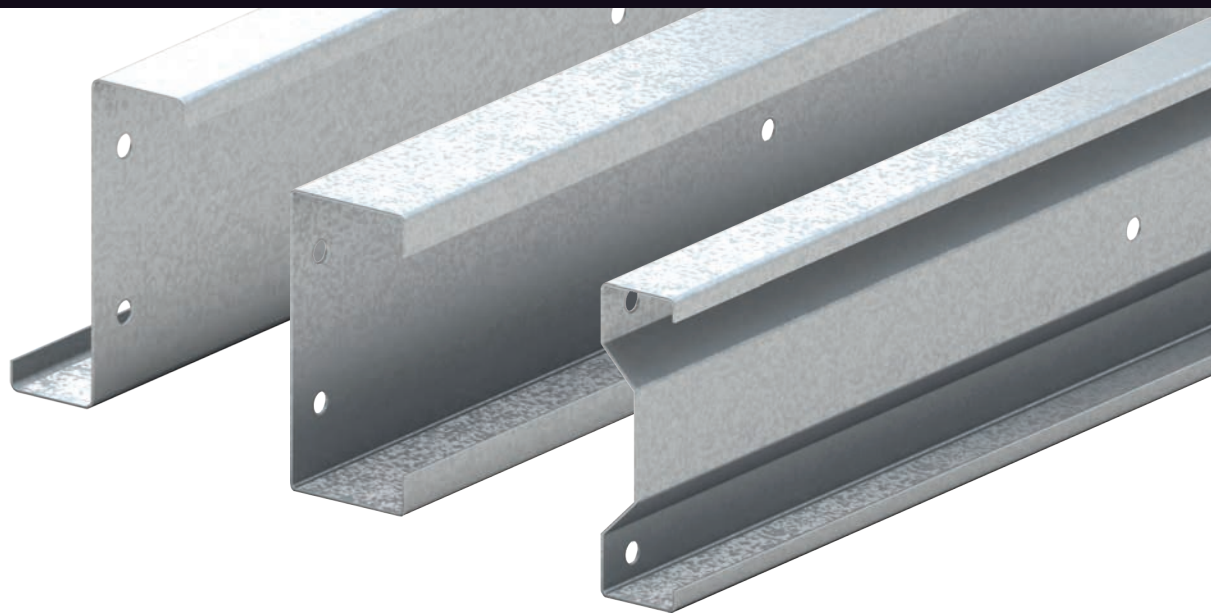

PANNES ET LISSES

Fiche produit

Système constructif complet

Légères et sur-mesure

Résistantes à la corrosion

La gamme de pannes et de lisses en acier galvanisé Bacacier By Kingspan est profilée et formée à froid. Nos profils sont disponibles en différentes hauteurs et épaisseurs afin de répondre aux différentes configurations et de s'adapter à votre chantier. Légères, elles vous permettront de réaliser l'empannage et le lissage de vos bâtiments ainsi que le solivage de vos planchers.

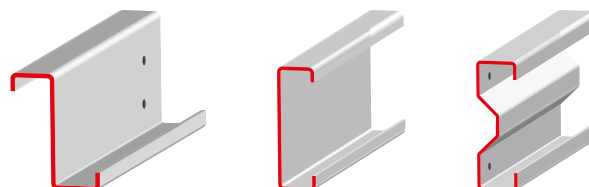

DOCUMENTATION DIGITALE >>



SCANNEZ LE CODE

GUIDE DE MISE EN ŒUVRE
PANNES & LISSES





GAMME ZED

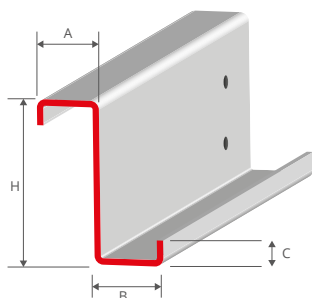

PROFILS	HAUTEUR H	LARGEUR A	LARGEUR B	RETOUR C	ÉPAISSEUR NOMINALE STANDARD
Z140	140 mm	60 mm	66 mm	22 mm	1,5 mm / 2 mm / 2,5 mm
Z160	160 mm	59,5 mm à 60 mm	66 mm à 66,5 mm	17,8 mm à 22 mm	
Z180	180 mm				
Z200	200 mm				
Z220	220 mm	59,5 mm à 68 mm	66,5 mm à 79 mm	22 mm	1,5 mm / 2 mm / 2,5 mm / 3 mm
Z250	250 mm			22 mm à 24,3 mm	
Z300	300 mm	86 mm	94 mm	30 mm	2 mm / 2,5 mm / 3 mm
Z350	350 mm				
Z400	400 mm				

GAMME C

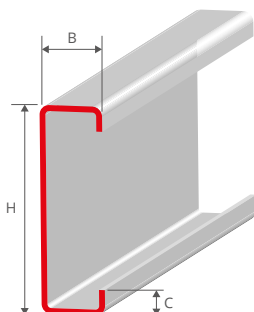

Le concepteur doit effectuer le calcul structural conformément à la norme applicable de chaque pays.

PROFILS	HAUTEUR H	LARGEUR B	RETOUR C	ÉPAISSEUR NOMINALE STANDARD
C140	140 mm	90 mm	21 mm	2 mm / 2,5 mm / 3 mm
C180	180 mm	85 mm	20 mm	
C200	200 mm	90 mm	28 mm	
C250	250 mm			
C300	300 mm			

Le concepteur doit effectuer le calcul structural conformément à la norme applicable de chaque pays.

GAMME Σ

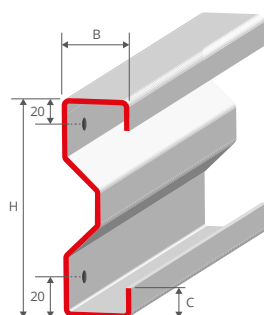

PROFILS	HAUTEUR H	LARGEUR B	RETOUR C	ÉPAISSEUR NOMINALE STANDARD
Σ140	140 mm	56 mm	15 mm	1,5 mm / 2 mm / 2,5 mm
Σ170	170 mm			
Σ200	200 mm			
Σ230	230 mm			
Σ260	260 mm	70 mm	19 mm à 21 mm	

Le concepteur doit effectuer le calcul structural conformément à la norme applicable de chaque pays.

Accessoires



Echantignole



Lierne



Bretelle simple



Bretelle double

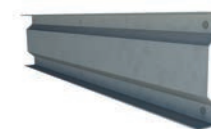

Éclisse

INFORMATIONS PRODUITS

BACACIER®
By Kingspan

ATMOSPHÈRES EXTÉRIEURES & AMBIANCES INTÉRIEURES

ATMOSPHÈRES EXTÉRIEURES

Extrait de la norme NF P 34-301 : 2017

Atmosphère rurale non polluée

Milieu correspondant à l'extérieur des constructions situées à la campagne en l'absence de pollution particulière, par exemple : retombée de fumées contenant des vapeurs sulfureuses (chauffage au mazout).

Atmosphère urbaine ou industrielle normale

Milieu correspondant à l'extérieur des constructions situées dans des agglomérations et/ou dans un environnement industriel comportant une ou plusieurs usines produisant des gaz et des fumées créant un accroissement sensible de la pollution atmosphérique sans être source de corrosion due à la forte teneur en composés chimiques.

Atmosphère urbaine ou industrielle sévère

Milieu correspondant à l'extérieur des constructions situées dans des agglomérations ou dans un environnement industriel avec une forte teneur en composés chimiques, source de corrosion (par exemple, raffineries, usines d'incinération, distilleries, engrais, cimenteries, papeteries, etc.), d'une façon continue ou intermittente.

Atmosphères marines

- Atmosphère des constructions situées entre 10 km et 20 km du littoral ;
- Atmosphère des constructions situées entre 3 km et 10 km du littoral ;
- Bord de mer, moins de 3 km du littoral, à l'exclusion des conditions d'attaque directe par l'eau de mer (front de mer) ;
- Atmosphère mixte, milieu correspondant à la coexistence d'une atmosphère marine de bord de mer et d'une des atmosphères urbaine ou industrielle.

Atmosphères spéciales

- Atmosphère des constructions soumises à un fort rayonnement U.V. (Par exemple constructions situées en métropole à une altitude supérieure à 900 m, constructions situées dans les DROM-COM entre les 38ème parallèles).
- Atmosphères particulières : milieu où la sévérité des expositions décrites précédemment est accrue par certains effets, tels que :
 - L'abrasion ;
 - Les températures élevées ;
 - Les hygrométries élevées ;
 - Les dépôts de poussière importants ;
 - Les embruns ;
 - Etc...

Représentation sous forme de tableau

Atmosphères extérieures								
Rurale non polluée	Urbaine ou industrielle		Marine		Bord de mer	Spéciale		
	Normale	Sévère	20 km à 10 km	10 km à 3 km	Mixte	< à 3 km*	Fort U.V.	Particulière

* A l'exclusion du front de mer pour lequel l'appréciation définitive ou la définition des dispositions particulières doit être arrêtée après consultation et accord du producteur.

ATMOSPHÈRES EXTÉRIEURES & AMBIANCES INTÉRIEURES

AMBIANCES INTÉRIEURES

Extrait de la norme NF P 34-301 : 2017

Généralités

Les ambiances intérieures des locaux peuvent être classées en différentes catégories selon les contraintes suivantes :

- L'agressivité chimique (acidité, salinité, ..) ou biochimique (moisissures, bactéries, ...)
- L'humidité ;
- Les conditions d'entretien suivant le cas, le nettoyage selon sa fréquence et son agressivité.

Critères d'agressivité

Ambiance non agressive

Milieu ne présentant aucune agressivité due à des composés chimiques corrosifs et/ou des microorganismes.

Ambiance faiblement agressive

Milieu à ambiance non agressive mais dont les parois peuvent occasionnellement recevoir des projections de liquides faiblement agressifs.

Ambiance agressive

Milieu où existent des gaz ou vapeurs acides, basiques, salines et/ou une présence de microorganismes, et/ou pouvant être soumis à des désinfections.

Ambiance très agressive

Milieu où existent des gaz ou vapeurs acides, basiques ou salines et/ou une présence de microorganismes et/ou des risques réguliers de projections sur les parois du local, et/ou soumis à des désinfections avec des produits agressifs.

Critères d'hygrométrie et d'humidité

Définition des hygrométries intérieures

À partir des deux caractéristiques W et n définies ci-après :

W : quantité de vapeur d'eau produite à l'intérieur du local par heure, exprimée en grammes par heure (g/h) ;

n : le taux horaire de renouvellement d'air, exprimé en mètres cubes par heure (m^3/h).

On définit quatre types de locaux en fonction de leur hygrométrie en régime moyen pendant la saison froide.

Hygrométrie	Min	W/n	Max
Faible		W/n	$\leq 2,5 \text{ g/m}^3$
Moyenne	$2,5 <$	W/n	$\leq 5 \text{ g/m}^3$
Forte	$5 <$	W/n	$\leq 7,5 \text{ g/m}^3$
Très forte	$7,5 <$	W/n	

Humidité des locaux

(ne concerne que les locaux agroalimentaires et les chambres froides) :

L'humidité des locaux dépend de l'hygrométrie intérieure, des conditions extérieures (humidité de l'air extérieur, W_e), de la température et de la régulation (renouvellement d'air). Elle peut être reliée à l'humidité absolue de l'air intérieur (W_i).

NOTE $W_i = W_e + W/n$

Les locaux peuvent être classés en fonction de leur humidité de la manière suivante :

- A humidité faible avec $3 \leq W_i \leq 12 \text{ g/m}^3$;
- A humidité moyenne avec $5 \leq W_i \leq 15 \text{ g/m}^3$;
- A humidité forte avec $5 \leq W_i \leq 17 \text{ g/m}^3$;
- A ambiance humide lorsque l'hygrométrie est forte et dans les conditions d'utilisation du local, il y a condensation intermittente sur les parements ;
- A ambiance très humide lorsque l'hygrométrie est très forte et dans les conditions d'utilisation du local, il y a condensation fréquente sur les parements ;
- A ambiance saturée lorsque l'hygrométrie est très forte et dans les conditions d'utilisation du local, il y a condensation permanente sur les parements.

ATMOSPHÈRES EXTÉRIEURES & AMBIANCES INTÉRIEURES

AMBIANCES INTÉRIEURES

Classification indicative des locaux en fonction des ambiances

Les exemples de locaux indiqués dans le tableau ci-dessous est une synthèse des informations indiquées dans la norme NF P 34-301 : 2017, le NF DTU 43.3 : 2008 et le DTU 40.35 (NF P 34-205-1 : 1997). Le critère nettoyage tel que prévu dans la norme NF P 34-301 : 2017 n'a pas été repris.

Agressivité	Humidité	Exemples de locaux
Ambiance non agressive	Hygrométrie faible	<ul style="list-style-type: none"> • Immeubles de bureaux non conditionnés, logements équipés de ventilations mécaniques contrôlées et de systèmes propres à évacuer les pointes de production de vapeur d'eau dès qu'elles se produisent (hottes, ...); • Locaux sportifs sans public (sauf piscines ou patinoires), non compris leurs dépendances (douches, vestiaires, ...); • Stockage des produits secs emballés; • Congélation; • Stockage produits congelés ou surgelés (sauf poissons non emballés); • Tri et conditionnement.
Ambiance non agressive	Hygrométrie moyenne	<ul style="list-style-type: none"> • Locaux scolaires sous réserve d'une ventilation appropriée; • Bâtiments d'habitation correctement chauffés et ventilés; • Locaux sportifs avec public; • Réfrigération, tri, emballage des fruits et légumes; • Stockage en atmosphère contrôlée; • Stockage, conservation des produits laitiers ou d'origine carnée emballés; • Locaux culturels et salles polyvalentes ou de culte; <p>NOTE Les deux dernières catégories de locaux peuvent être classées en fonction de l'intensité de leur occupation en moyenne ou forte hygrométrie.</p>
Ambiance non agressive	Hygrométrie forte	<ul style="list-style-type: none"> • Bâtiments d'habitation médiocrement ventilés; • Locaux avec forte concentration humaine (vestiaires collectifs, certains ateliers, ...); • Locaux à atmosphère humide contrôlée pour les besoins de la fabrication des produits; • Locaux climatisés; • Locaux chauffés par panneaux radiants à combustible gaz; • Stockage, préparation en ambiance humide (salade, fleurs, fruits); • Réfrigération des produits d'origine carnée; • Fabrication de crèmes glacées.
Ambiance faiblement agressive	Humide (forte hygrométrie)	<ul style="list-style-type: none"> • Chambres froides à endives; • Préparation de plats cuisinés, cuisine collective; • Bâtiments d'élevage agricole, manèges de chevaux; • Patinoires; • Caves à vin; • Découpe de viande, charcuterie; • Travail du beurre; • Chambre de pousse; • Stockage d'ordures ménagères.
Ambiance agressive	Très humide (Très forte hygrométrie)	<ul style="list-style-type: none"> • Culture de champignons; • Salle de cuisson; • Piscines; • Séchoirs, fumoirs; • Lavage des bouteilles; • Haloirs à fromages; • Laboratoire de panification, chambre de fermentation; • Stockage d'ordures ménagères; • Stockage, congélation de poisson non emballé; • Teinturerie, blanchisserie, ateliers de tissage.
Ambiance très agressive	Saturée (Très forte hygrométrie)	<ul style="list-style-type: none"> • Cuirs et peaux; • Salage, saumurage, conserverie, triperie; • Locaux de travail laiterie, fromagerie; • Travail, préparation produits de la mer; • Échaudage, éviscération, hall d'abattage; • Papeterie (travail de la pâte à papier).

ACTIONS CLIMATIQUES

LES ZONES CLIMATIQUES ET SITUATIONS

Carte des zones climatiques

Référence :

Annexe E du DTU 40.35 (NF P 34-205-1 : 1997)

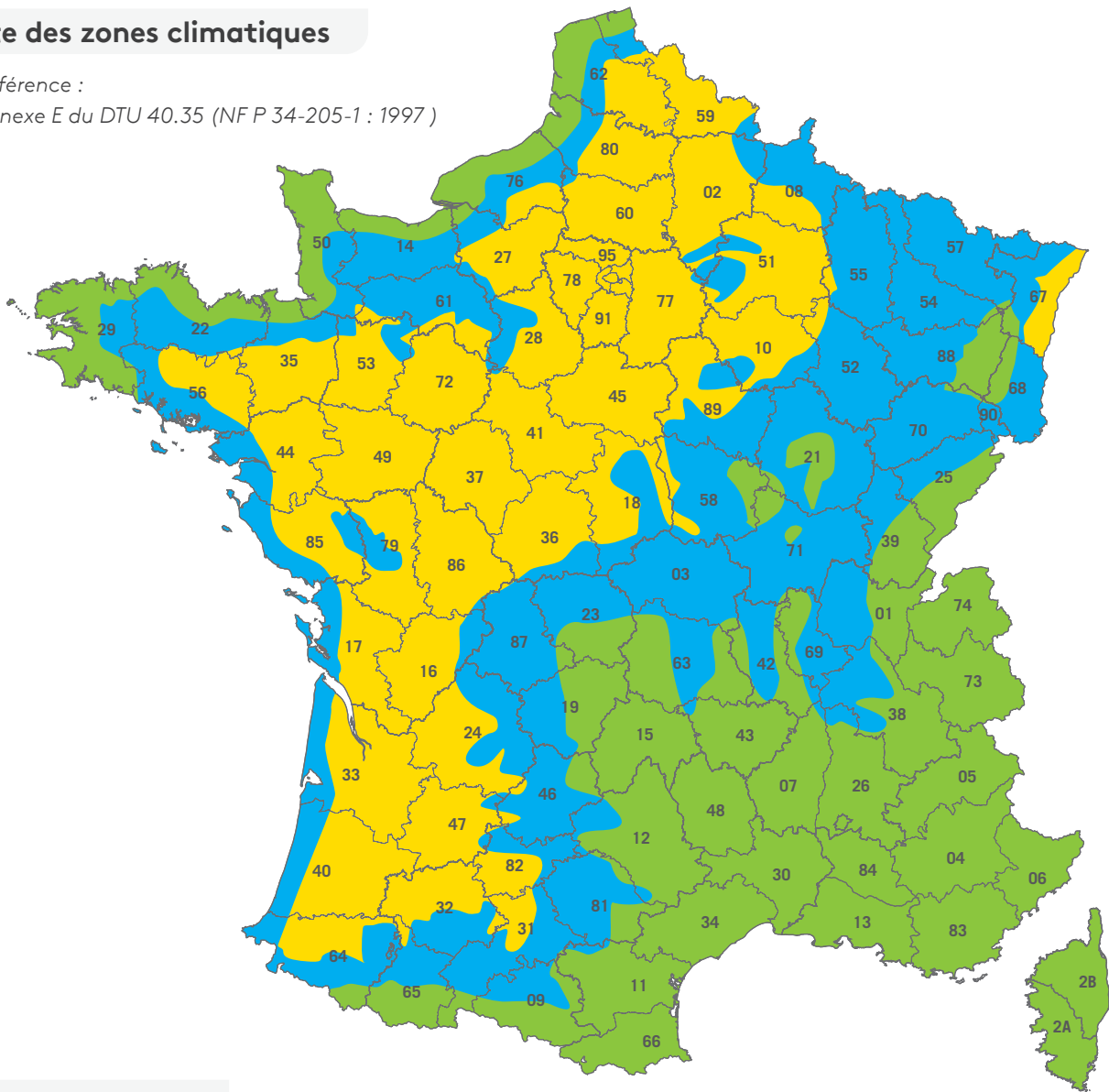

Zones climatiques

La France est divisée en trois zones climatiques.

■ Zone I

Tout l'intérieur du pays situé à une altitude inférieure à 200 m.

■ Zone II

Côte atlantique sur 20 km de profondeur, de Lorient à la frontière espagnole.

Transition de 20 km environ entre la zone I et la zone III pour les côtes de la Manche et de la Bretagne et de la Mer du Nord.

Altitudes comprises entre 200 m et 500 m.

■ Zone III

Côtes de la Mer du Nord, de la Manche et de l'Atlantique jusqu'à Lorient sur une profondeur de 20 km.

Vallée du Rhône jusqu'à la pointe des trois départements : Isère, Drôme, Ardèche.

Provence, Languedoc, Roussillon, Corse. Altitudes au-dessus de 500 m.

En cas d'incertitude quant à l'appartenance d'un lieu à une zone, il appartient aux Documents Particuliers du Marché de le préciser.

ACTIONS CLIMATIQUES

Situations

À ces zones, il convient de superposer les effets résultant de la situation locale, d'où, dans chaque zone, une division en trois types de situation. Les situations correspondent à des surfaces localisées de très faible étendue par rapport aux zones.

Situation protégée :

Fond de cuvette entouré de collines sur tout son pourtour et protégé ainsi pour toutes les directions du vent.

Terrain bordé de collines sur une partie de son pourtour correspondant à la direction des vents les plus violents et protégé pour cette direction de vent.

Situation normale :

Plaine ou plateau pouvant présenter des dénivellations peu importantes étendues ou non (vallonnements, ondulations).

Situation exposée :

Au voisinage de la mer : le littoral sur une profondeur d'environ 5 km, le sommet des falaises, les îles ou presqu'îles étroites, les estuaires ou baies encaissées et profondément découpées dans les terres.

À l'intérieur du pays : les vallées étroites où le vent s'engouffre, les montagnes isolées et élevées (par exemple Mont Aigoual et Mont Ventoux) et certains cols.

Pentes minimales pour les plaques nervurées en couverture

Tableau extrait du DTU 40.35 (NF P 34-205-1 : 1997)

CONFIGURATION DE LA COUVERTURE	HAUTEUR DES NERVURES h (mm)	ZONES ET SITUATIONS CLIMATIQUES (H ÉTANT L'ALTITUDE EN MÈTRES)						TOUTES SITUATIONS	
		ZONE I			ZONE II				ZONE III
		SITUATION			SITUATION				
		Protégée	Normale	Exposée	Protégée	Normale	Exposée		
Simultanément : - Pas de pénétrations - Pas de plaques PRV translucides - Plaques nervurées de longueur égale à celle du rampant	h ≥ 35	5 %	5 %	5 %	5 %	5 %	5 %	5 %	
	h < 35	7 %	7 %	7 %	7 %	7 %	7 %	15 %	
Autre cas	h ≥ 35	7 %	7 %	10 % ⁽¹⁾	7 %	10 % ⁽¹⁾	10 % ⁽¹⁾	H ≤ 500 : 10 % ⁽¹⁾ 500 < H ≤ 900 : 15 % ⁽¹⁾	
	h < 35	10 % ⁽¹⁾	10 % ⁽¹⁾	15 % ⁽¹⁾	10 % ⁽¹⁾	15 % ⁽¹⁾	15 % ⁽¹⁾	15 %	

(1) Lorsque la couverture ne comprend pas de plaques nervurées translucides en PRV tout en présentant des pénétrations ou des joints transversaux de plaques nervurées, la pente minimale peut être ramenée à 7% en utilisant des compléments d'étanchéité transversaux. Consulter le service commercial pour les pentes de la gamme SINUS.

Recouvrements transversaux

Sans complément d'étanchéité en couverture

Tableau extrait du DTU 40.35 (NF P 34-205-1 : 1997) indiquant les valeurs minimales des recouvrements transversaux.

PENTE p (%)	ZONES CLIMATIQUES	
	ZONE I	ZONE III
	ZONE II	
7 ≤ p < 10	300 mm	Cas non prévu par le DTU
10 ≤ p < 15	200 mm	300 mm
p ≥ 15	150 mm	200 mm

Recouvrements transversaux

Avec complément d'étanchéité en couverture

Extrait du DTU 40.35 (NF P 34-205-1 : 1997)

Le recouvrement transversal a une valeur comprise entre 150 mm et 200 mm. Le complément d'étanchéité doit être conforme à la norme NF P 30-305 : 1995. Le recouvrement est conçu de façon que l'axe des fixations se trouve sensiblement au milieu du recouvrement.

La pose du complément s'effectue sur la plaque nervurée inférieure avant pose de la plaque supérieure, en procédant comme suit :

- S'assurer que les surfaces sont propres et sèches ;
- Poser le complément d'étanchéité au droit de la panne aussi près que possible de l'axe des fixations, côté bord libre de la plaque supérieure.

La pose doit être réalisée en comprimant la garniture d'étanchéité sur la plaque sans tirer sur le brin. Le collage doit être réalisé sur l'ensemble de la plaque de façon à épouser parfaitement le profil de la plaque.

ACTIONS CLIMATIQUES

LES ZONES DE VENT

Carte des zones de vent selon les règles NV 65 et Eurocode

Références :

Règles NV 65 (Février 2009)

Eurocode : NF EN 1991-1.4 : 2008, de son amendement, d'une annexe nationale et de deux amendements à son annexe nationale

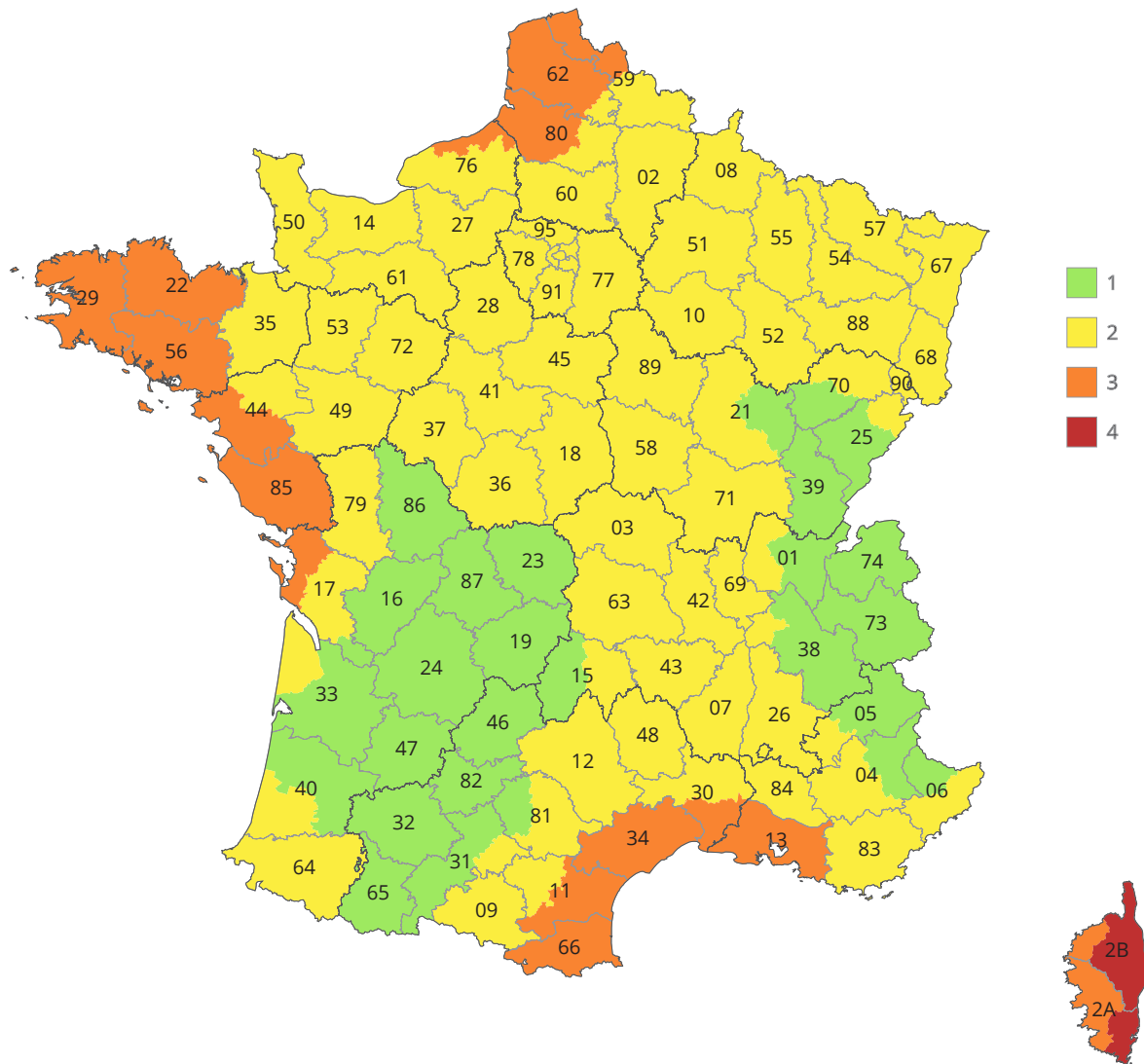

DÉFINITION DES ZONES DE VENT SELON LES DÉPARTEMENTS

1	Ain, Alpes-de-Haute-Provence, Hautes-Alpes, Alpes-Maritimes, Cantal, Charente, Charente-Maritime, Corrèze, Côte-d'Or, Creuse, Dordogne, Doubs, Haute-Garonne, Gers, Gironde, Isère, Jura, Landes, Lot, Lot-et-Garonne, Hautes-Pyrénées, Haute-Saône, Savoie, Haute-Savoie, Tarn, Tarn-et-Garonne, Vienne, Haute-Vienne, Guyane
2	Ain, Aisne, Allier, Alpes-de-Haute-Provence, Hautes-Alpes, Alpes-Maritimes, Ardèche, Ardennes, Ariège, Aube, Aude, Aveyron, Calvados, Cantal, Charente-Maritime, Cher, Côte-d'Or, Doubs, Drôme, Eure, Eure-et-Loir, Gard, Haute-Garonne, Gironde, Ille-et-Vilaine, Indre, Indre-et-Loire, Isère, Landes, Loir-et-Cher, Loire, Haute-Loire, Loire-Atlantique, Loiret, Lozère, Maine-et-Loire, Manche, Marne, Haute-Marne, Mayenne, Meurthe-et-Moselle, Meuse, Moselle, Nièvre, Nord, Oise, Orne, Pas-de-Calais, Puy-de-Dôme, Pyrénées-Atlantiques, Bas-Rhin, Haut-Rhin, Rhône, Haute-Saône, Saône-et-Loire, Sarthe, Paris, Seine-Maritime, Seine-et-Marne, Yvelines, Deux-Sèvres, Somme, Tarn, Var, Vaucluse, Vosges, Yonne, Territoire de Belfort, Essonne, Hauts-de-Seine, Seine-Saint-Denis, Val-de-Marne, Val-d'Oise
3	Aude, Bouches-du-Rhône, Charente-Maritime, Haute-Corse, Corse-du-Sud, Côtes-d'Armor, Finistère, Gard, Hérault, Loire-Atlantique, Morbihan, Nord, Pas-de-Calais, Pyrénées-Orientales, Seine-Maritime, Somme, Vendée
4	Haute-Corse, Corse-du-Sud
5	Guadeloupe, Martinique, La Réunion, Mayotte

ACTIONS CLIMATIQUES

DÉPARTEMENTS APPARTENANT À PLUSIEURS ZONES : DÉCOUPAGE SELON LES CANTONS		
DÉPARTEMENT	ZONE(S)	CANTONS
01 Ain	2	Bâgé-le-Châtel, Chalamont, Châtillon-sur-Chalaronne, Coligny, Meximieux, Miribel, Montluel, Montrevel-en-Bresse, Pont-de-Vaux, Pont de-Veyle, Reyrieux, Saint-Triviers-de-Courtes, Saint-Triviers-sur-Moignans, Thoissey, Trévoux, Villars-les-Dombes
	1	Tous les autres cantons
04 Alpes-de-Haute-Provence	1	Annot, Barcelonnette, Colmars, Entrevaux, Javie (la), Lauzet-Ubaye (le), Saint-André-les-Alpes, Seyne
	2	Tous les autres cantons
05 Hautes-Alpes	2	Aspres-sur-Buëch, Barillonnette, Laragne-Montéglin, Orpierre, Ribiers, Rosans, Serres, Tallard, Veynes
	1	Tous les autres cantons
06 Alpes-Maritimes	1	Guillaumes, Puget-Théniers, Saint-Étienne-de-Tinée, Saint-Martin-Vésubie, Saint-Sauveur-sur-Tinée, Villars-sur-Var
	2	Tous les autres cantons
11 Aude	2	Alaigne, Alzonne, Belpech, Carcassonne (tous cantons), Castelnaudary (tous cantons), Chalabre, Conques-sur-Orbiel, Fanjeaux, Limoux, Mas-Cabardès, Montréal, Saissac, Salles-sur-l'Hers
	3	Tous les autres cantons
15 Cantal	2	Allanche, Chaudes-Aigues, Condat, Massiac, Murat, Pierrefort, Ruynes-en-Margeride, Saint-Flour (tous cantons)
	1	Tous les autres cantons
17 Charente-Maritime	1	Montendre, Montguyon, Montlieu-la-Garde
	2	Archiac, Aulnay, Burie, Cozes, Gémozac, Jonzac, Loulay, Matha, Mirambeau, Pons, Saintes (tous cantons), Saint-Genis-de-Saintonge, Saint-Hilaire-de-Villefranche, Saint-Jean-d'Angély, Saint-Porchaire, Saint-Savinien, Saujon, Tonnay-Boutonne
	3	Tous les autres cantons
2A Corse-du-Sud	4	Bonifacio, Figari, Levie, Porto-Vecchio, Serra-di-Scopamène
	3	Tous les autres cantons
2B Haute-Corse	3	Belgodère, Calenzana, Calvi, Île-Rousse (l')
	4	Tous les autres cantons
21 Côte-d'Or	1	Auxonne, Chenôve, Dijon (tous cantons), Fontaine-Française, Fontaine-les-Dijon, Genlis, Grancey-le-Château-Neuville, Is-sur-Tille, Mirebeau-sur-Bèze, Pontailler-sur-Saône, Saint-Jean-de-Losne, Saint-Seine-l'Abbaye, Selongey
	2	Tous les autres cantons
25 Doubs	2	Audincourt, Clerval, Etupes, Hérimoncourt, Isle-sur-le-Doubs (l'), Maiche, Montbéliard (tous cantons), Pont-de-Roide, Saint-Hippolyte, Sochaux, Valentigney
	1	Tous les autres cantons
30 Gard	3	Aigues-Mortes, Aimargues, Aramon, Beaucaire, Bouillargues, Saint-Gilles, Marguerittes, Nîmes (tous cantons), Quissac, Saint-Mamert-du-Gard, Sommières, Vauvert
	2	Tous les autres cantons
31 Haute-Garonne	2	Auterive, Caraman, Cintegabelle, Lanta, Montgiscard, Nailloux, Revel, Villefranche-de-Lauragais
	1	Tous les autres cantons
33 Gironde	2	Castelnau-de-Médoc, Lesparre-Médoc, Pauillac, Saint-Laurent-Médoc, Saint-Vivien-de-Médoc
	1	Tous les autres cantons
38 Isère	2	Beaurepaire, Heyrieux, Saint-Jean-de-Bournay
	1	Tous les autres cantons
40 Landes	2	Amou, Castets, Dax (tous cantons), Montfort-en-Chalosse, Mugron, Peyrehorade, Pouillon, Saint-Martin-de-Seignanx, Saint-Vincent-de-Tyrosse, Soustons, Tartas (tous cantons)
	1	Tous les autres cantons
44 Loire-Atlantique	2	Ancenis, Blain, Châteaubriant, Derval, Guémené-Penfao, Ligné, Moisdon-la-Rivière, Nort-sur-Erdre, Nozay, Riaillé, Rougé, Saint-Julien-de-Vouvantes, Saint-Marc-la-Jaille, Saint-Nicolas-de-Redon, Varades
	3	Tous les autres cantons
59 Nord	2	Arleux, Anzin, Avesnes-sur-Helpe (tous cantons), Bavay, Berlaimont, Bouchain, Cambrai (tous cantons), Carnières, Cateau-Cambrésis (le), Clary, Condé-sur-l'Escaut, Denain, Douai (tous cantons), Hautmont, Landrecies, Marchiennes, Marcoing, Maubeuge (tous cantons), Solre-le-Château, Orchies, Quesnoy (le) (tous cantons), Saint-Amand-les-Eaux (tous cantons), Solesmes, Trélon, Valenciennes (tous cantons)
	3	Tous les autres cantons
62 Pas-de-Calais	2	Bapaume, Bertincourt, Croisilles, Marquion, Vitry-en-Artois
	3	Tous les autres cantons
70 Haute-Saône	1	Autrey-lès-Gray, Champlitte, Dampierre-sur-Salon, Fresne-Saint-Mamès, Gray, Gy, Marnay, Montbozon, Pesmes, Rioz, Scey-sur-Saône-et-Saint-Albin
	2	Tous les autres cantons
76 Seine-Maritime	3	Bacqueville-en-Caux, Blangy-sur-Bresle, Cany-Barville, Eu, Dieppe (tous cantons), Envermeu, Fontaine-le-Dun, Offranville, Saint-Valéry-en-Caux
	2	Tous les autres cantons
80 Somme	2	Ailly-sur-Noye, Albert, Bray-sur-Somme, Chaulnes, Combles, Ham, Montdidier, Moreil, Nesle, Péronne, Roisel, Rosières-en-Santerre, Roye
	3	Tous les autres cantons
81 Tarn	1	Cadalen, Castelnau-de-Montmiral, Cordes-sur-Ciel, Gaillac, Graulhet, Lavaur, Lisle-sur-Tarn, Rabastens, Saint-Paul-Cap-de-Joux, Salvagnac, Vaour
	2	Tous les autres cantons

ACTIONS CLIMATIQUES

Référentiel NV 65 - effet de site

Les Règles NV 65 considèrent trois types de sites :

- Site protégé. Exemple. Fond de cuvette bordé de collines sur tout son pourtour et protégé ainsi pour toutes les directions du vent.
- Site normal. Exemple. Plaine ou plateau de grande étendue pouvant présenter des dénivellations peu importantes, de pente inférieure à 10 % (vallonnements, ondulations).
- Site exposé. Exemples. Au voisinage de la mer : le littoral en général (sur une profondeur d'environ 6 km) ; le sommet des falaises ; les îles ou presqu'îles étroites. À l'intérieur du pays : les vallées étroites où le vent s'engouffre ; les montagnes isolées ou élevées (par exemple Mont Saint-Vincent) et certains cols. C'est ainsi que les stations comme Angoulême, Langres, Millau, Mont Saint-Vincent, sont considérées en site exposé.

Référentiel Eurocode - rugosité

Les effets de site, de type protégé, normal et exposé, tels que définis jusqu'ici par les règles NV65, sont remplacés par la rugosité, qui est fonction de la catégorie de terrain.

Catégorie de terrain	
0	Mer ou zone côtière exposée aux vents de mer, lacs et plans d'eau parcourus par le vent sur une distance d'au moins 5 km
II	Rase campagne, avec ou non quelques obstacles isolés (arbres, bâtiments, etc.) séparés les uns des autres de plus de 40 fois leur hauteur
IIIa	Campagne avec des haies, vignobles, bocage, habitat dispersé
IIIb	Zones urbanisées ou industrielles, bocage dense, vergers
IV	Zones urbaines dont au moins 15 % de la surface sont recouvertes de bâtiments dont la hauteur moyenne est supérieure à 15 m, forêts

Les catégories de terrain sont illustrées par les photographies aériennes ci-dessous.



Catégorie de terrain 0 (mer) et IV (ville)



Catégorie de terrain II (rase campagne)



Catégorie de terrain II (rase campagne, aéroport)



Catégorie de terrain IIIa (campagne avec des haies, bocage...)



Catégorie de terrain IIIb (bocage dense)



Catégorie de terrain IIIb (zone industrielle)



Catégorie de terrain IV (ville)

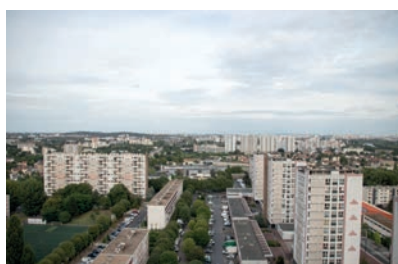

Catégorie de terrain IV (ville)



Catégorie de terrain IV (forêt)

Les Documents Particuliers du Marché (DPM) préciseront la catégorie de terrain de l'ouvrage.

A défaut, on peut prendre en compte, par simplification, les catégories de terrains suivantes selon la topographie du site de l'ouvrage :

- Mer ou zone côtière exposée aux vents de mers, lacs et plans d'eau parcourus par le vent sur une distance d'au moins 5 km : catégorie de terrain 0 ;
- Campagne : catégorie de terrain II ;
- Zones urbaines ou industrielles : catégorie de terrain IIIb.

ACTIONS CLIMATIQUES

EFFET DU VENT EN COUVERTURE - NV 65 ET EUROCODE

Charges normales de vent NV 65 : Charges ascendantes pour couverture non cintrée (daN/m²)

Tableau établi avec les coefficients de pression et de dimension indiqués dans l'Annexe F du DTU 40.35 (NF P 34-205-1 : 1997)

TYPE DE BÂTIMENT	HAUTEUR DU BÂTIMENT	ZONE 1		ZONE 2		ZONE 3		ZONE 4	
		SITE		SITE		SITE		SITE	
		NORMAL	EXPOSÉ	NORMAL	EXPOSÉ	NORMAL	EXPOSÉ	NORMAL	EXPOSÉ
Bâtiments fermés	≤ 10 m	64	87	78	102	97	122	116	140
	≤ 15 m	71	96	85	111	107	134	128	154
	≤ 20 m	77	104	92	120	115	144	138	166
Bâtiments ouverts	≤ 10 m	88	119	105	137	132	165	158	190
	≤ 15 m	97	131	116	151	145	182	174	209
	≤ 20 m	104	141	125	163	156	195	187	225

Remarque :

Les charges ascendantes indiquées dans le tableau ci-dessus sont valables que pour des bâtiments d'élanement inférieur ou égal à 2,5 et dispensent de la vérification des zones de rive.

Actions caractéristiques du vent Eurocode : Charges ascendantes pour couverture non cintrée (daN/m²)

Tableaux établis à partir du Cahier CSTB 3732 de mars 2013.

TYPE DE BÂTIMENT	HAUTEUR DU BÂTIMENT	ZONE 1					ZONE 2				
		CATÉGORIE DE TERRAIN					CATÉGORIE DE TERRAIN				
		0	II	IIIa	IIIb	IV	0	II	IIIa	IIIb	IV
Bâtiments fermés	≤ 10 m	103	84	65	50	46	122	100	78	60	55
	≤ 15 m	112	92	74	60	46	133	110	89	71	55
	≤ 20 m	118	100	82	66	53	140	119	97	79	62
Bâtiments ouverts	≤ 10 m	138	112	86	67	61	163	133	104	80	74
	≤ 15 m	149	123	99	80	61	178	147	118	94	74
	≤ 20 m	157	133	109	88	70	187	158	130	106	83

TYPE DE BÂTIMENT	HAUTEUR DU BÂTIMENT	ZONE 3					ZONE 4				
		CATÉGORIE DE TERRAIN					CATÉGORIE DE TERRAIN				
		0	II	IIIa	IIIb	IV	0	II	IIIa	IIIb	IV
Bâtiments fermés	≤ 10 m	144	116	91	70	64	167	136	106	82	74
	≤ 15 m	156	130	104	83	64	181	150	121	96	74
	≤ 20 m	164	139	114	92	73	191	162	132	108	85
Bâtiments ouverts	≤ 10 m	192	155	122	93	85	222	181	141	109	99
	≤ 15 m	208	173	139	110	85	242	200	162	128	99
	≤ 20 m	219	186	152	123	98	254	216	176	144	114

Remarques :

Les charges ascendantes indiquées dans les tableaux sont uniquement valables pour la vérification des plaques nervurées et des panneaux sandwich. Pour la vérification des fixations, les charges ascendantes à prendre en compte sont à multiplier :

- Pour les bâtiments fermés par :
 - 2,10 pour les couvertures à simple pente.
 - 1,60 pour les couvertures à double pente.
- Pour les bâtiments ouverts par :
 - 2,50 pour les couvertures à simple pente.
 - 2,00 pour les bâtiments à double pente.

Les valeurs indiquées dans les tableaux sont des valeurs enveloppes. Une étude spécifique peut être effectuée en fonction de la localisation et des dimensions du bâtiment. Vous pouvez contacter le service support technique Bacacier By Kingspan : 04.73.97.79.70 ou etudes@bacacier.com à cette fin.

ACTIONS CLIMATIQUES

EFFET DU VENT EN BARDAGE - NV 65

Charges normales de vent NV 65 : Pression et dépression pour bardage simple peau, peau extérieure d'un bardage double peau et leurs fixations (daN/m²)

Tableau établi selon l'Annexe K des Recommandations professionnelles «Bardage en acier protégé et en acier inoxydable» de juillet 2014.

TYPE DE BÂTIMENT	HAUTEUR DU BÂTIMENT	ACTIONS RÉSULTANTES	ZONE 1		ZONE 2		ZONE 3		ZONE 4		
			SITE		SITE		SITE		SITE		
			NORMAL	EXPOSÉ	NORMAL	EXPOSÉ	NORMAL	EXPOSÉ	NORMAL	EXPOSÉ	
Bâtiments fermés	≤ 10 m	PRESSION	51	68	61	79	76	95	91	109	
		DÉPRESSION	Parties courantes	37	50	44	57	55	69	66	79
			Arêtes verticales	60	81	72	93	90	112	108	129
	≤ 15 m	PRESSION	56	75	67	87	83	104	100	120	
		DÉPRESSION	Parties courantes	40	55	49	63	61	76	73	87
			Arêtes verticales	66	89	79	103	99	123	118	142
	≤ 20 m	PRESSION	60	81	72	94	90	113	108	130	
		DÉPRESSION	Parties courantes	44	59	52	68	66	82	79	94
			Arêtes verticales	71	96	85	111	107	133	128	153
Bâtiments ouverts	≤ 10 m	PRESSION	60	81	72	93	90	112	108	129	
		DÉPRESSION	Parties courantes	60	81	72	93	90	112	108	129
			Arêtes verticales	83	112	99	129	124	155	149	179
	≤ 15 m	PRESSION	66	89	79	103	99	123	118	142	
		DÉPRESSION	Parties courantes	66	89	79	103	99	123	118	142
			Arêtes verticales	91	123	109	142	137	171	164	197
	≤ 20 m	PRESSION	71	96	85	111	107	133	128	153	
		DÉPRESSION	Parties courantes	71	96	85	111	107	133	128	153
			Arêtes verticales	98	133	118	153	147	184	177	212

Charges normales de vent NV 65 : Pression et dépression pour plateaux de bardages double peau et leurs fixations (daN/m²)

Tableau établi selon l'Annexe K des Recommandations professionnelles «Bardage en acier protégé et en acier inoxydable» de juillet 2014.

TYPE DE BÂTIMENT	HAUTEUR DU BÂTIMENT	ACTIONS RÉSULTANTES	ZONE 1		ZONE 2		ZONE 3		ZONE 4	
			SITE		SITE		SITE		SITE	
			NORMAL	EXPOSÉ	NORMAL	EXPOSÉ	NORMAL	EXPOSÉ	NORMAL	EXPOSÉ
Bâtiments fermés	≤ 10 m	PRESSION	48	65	57	75	72	90	86	103
		DÉPRESSION	35	47	42	54	52	65	63	75
	≤ 15 m	PRESSION	53	71	63	82	79	99	95	114
		DÉPRESSION	38	52	46	60	57	72	69	83
	≤ 20 m	PRESSION	57	77	68	89	85	107	102	123
		DÉPRESSION	41	56	50	64	62	77	74	89
Bâtiments ouverts	≤ 10 m	PRESSION	57	76	68	88	85	106	102	122
		DÉPRESSION	57	76	68	88	85	106	102	122
	≤ 15 m	PRESSION	62	84	75	97	93	117	112	134
		DÉPRESSION	62	84	75	97	93	117	112	134
	≤ 20 m	PRESSION	67	91	81	105	101	126	121	145
		DÉPRESSION	67	91	81	105	101	126	121	145

Les valeurs indiquées dans les tableaux sont des valeurs enveloppes. Une étude spécifique peut être effectuée en fonction de la localisation et des dimensions du bâtiment. Vous pouvez contacter le service support technique Bacacier By Kingspan : 04.73.97.79.70 ou etudes@bacacier.com à cette fin.

ACTIONS CLIMATIQUES

EFFET DU VENT EN BARDAGE - EUROCODE

Actions du vent caractéristique EUROCODE (daN/m²)

Tableaux établis selon l'Annexe D des Recommandations professionnelles «Bardage en acier protégé et en acier inoxydable» de juillet 2014.

TYPE DE BÂTIMENT	HAUTEUR DU BÂTIMENT	ACTIONS RÉSULTANTES	ZONE 1					ZONE 2					
			CATÉGORIE DE TERRAIN					CATÉGORIE DE TERRAIN					
			0	II	IIIa	IIIb	IV	0	II	IIIa	IIIb	IV	
Bâtiments fermés	≤ 10 m	PRESSION	95	77	59	46	42	112	91	72	55	51	
		DÉPRESSION	Parties courantes	120	98	76	59	53	143	116	91	70	64
			Arêtes verticales	120	98	76	59	53	143	116	91	70	64
	≤ 15 m	PRESSION	102	85	68	55	42	122	101	81	65	51	
		DÉPRESSION	Parties courantes	130	108	87	70	53	155	129	104	83	64
			Arêtes verticales	130	108	87	70	53	155	129	104	83	64
	≤ 20 m	PRESSION	108	91	75	61	48	129	109	89	73	57	
		DÉPRESSION	Parties courantes	137	116	95	77	62	164	139	113	92	73
			Arêtes verticales	137	116	95	77	62	164	139	113	92	73
Bâtiments ouverts	≤ 10 m	PRESSION	120	98	76	59	53	143	116	91	70	64	
		DÉPRESSION	Parties courantes	120	98	76	59	53	143	116	91	70	64
			Arêtes verticales	137	116	95	77	62	184	149	117	90	83
	≤ 15 m	PRESSION	130	108	87	70	53	155	129	104	83	64	
		DÉPRESSION	Parties courantes	130	108	87	70	53	155	129	104	83	64
			Arêtes verticales	167	139	112	90	68	200	166	133	106	83
	≤ 20 m	PRESSION	137	116	95	77	62	164	139	113	92	73	
		DÉPRESSION	Parties courantes	137	116	95	77	62	164	139	113	92	73
			Arêtes verticales	176	149	122	99	79	211	178	146	119	94

TYPE DE BÂTIMENT	HAUTEUR DU BÂTIMENT	ACTIONS RÉSULTANTES	ZONE 3					ZONE 4					
			CATÉGORIE DE TERRAIN					CATÉGORIE DE TERRAIN					
			0	II	IIIa	IIIb	IV	0	II	IIIa	IIIb	IV	
Bâtiments fermés	≤ 10 m	PRESSION	132	107	84	64	58	153	124	97	75	68	
		DÉPRESSION	Parties courantes	168	136	106	81	74	195	158	123	95	87
			Arêtes verticales	168	136	106	81	74	195	158	123	95	87
	≤ 15 m	PRESSION	143	119	96	76	58	166	138	111	88	68	
		DÉPRESSION	Parties courantes	182	151	122	97	74	211	175	141	112	87
			Arêtes verticales	182	151	122	97	74	211	175	141	112	87
	≤ 20 m	PRESSION	151	128	105	85	67	175	149	121	99	78	
		DÉPRESSION	Parties courantes	192	162	133	108	85	223	189	154	126	99
			Arêtes verticales	192	162	133	108	85	223	189	154	126	99
Bâtiments ouverts	≤ 10 m	PRESSION	168	136	106	81	74	195	158	123	95	87	
		DÉPRESSION	Parties courantes	168	136	106	81	74	195	158	123	95	87
			Arêtes verticales	216	175	137	104	95	250	203	158	122	112
	≤ 15 m	PRESSION	182	151	122	97	74	211	175	141	112	87	
		DÉPRESSION	Parties courantes	182	151	122	97	74	211	175	141	112	87
			Arêtes verticales	234	194	157	124	95	272	225	182	144	112
	≤ 20 m	PRESSION	192	162	133	108	85	223	189	154	126	99	
		DÉPRESSION	Parties courantes	192	162	133	108	85	223	189	154	126	99
			Arêtes verticales	247	209	171	139	110	286	243	198	162	128

Les valeurs indiquées dans les tableaux sont des valeurs enveloppes. Une étude spécifique peut être effectuée en fonction de la localisation et des dimensions du bâtiment. Vous pouvez contacter le service support technique Bacacier By Kingspan : 04.73.97.79.70 ou etudes@bacacier.com à cette fin.

ACTIONS CLIMATIQUES

LES ZONES DE NEIGE

Carte des zones de neige selon les règles N 84 et l'Eurocode

Références :

- Règles N 84 (Février 2009)
- Eurocode : NF EN 1991-1.3 : 2004, de son amendement, d'une annexe nationale et d'un amendement à l'annexe nationale

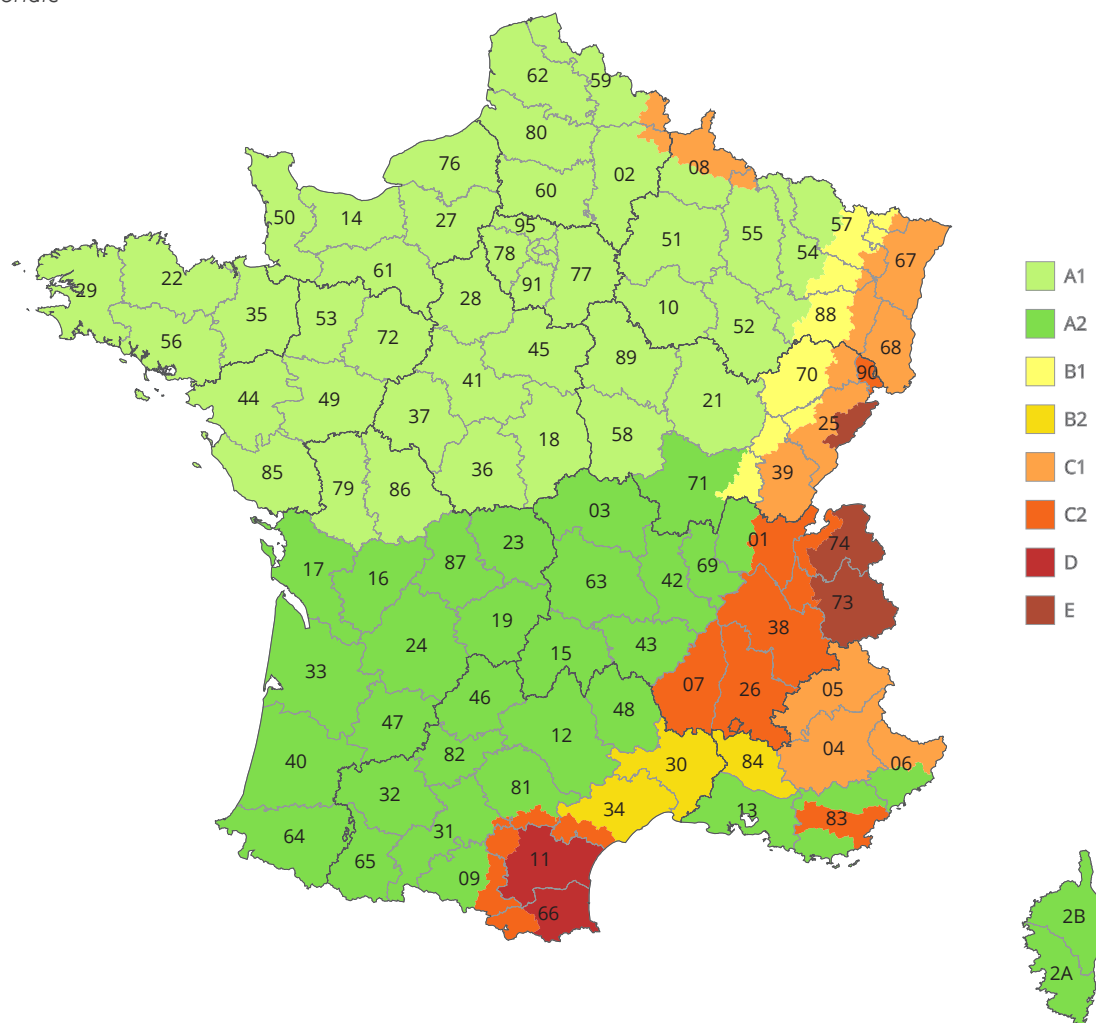

DÉFINITION DES ZONES DE NEIGE SELON LES DÉPARTEMENTS

A1	Aisne, Ardennes, Aube, Calvados, Cher, Côte d'Or, Côtes-d'Armor, Eure, Eure-et-Loir, Finistère, Ille-et-Vilaine, Indre, Indre-et-Loire, Loir-et-Cher, Loire-Atlantique, Loiret, Maine-et-Loire, Manche, Marne, Haute-Marne, Mayenne, Meurthe-et-Moselle, Meuse, Morbihan, Moselle, Nièvre, Nord, Oise, Orne, Pas-de-Calais, Sarthe, Paris, Seine-Maritime, Seine-et-Marne, Yvelines, Deux-Sèvres, Somme, Vendée, Vienne, Vosges, Yonne, Essonne, Hauts-de-Seine, Seine-Saint-Denis, Val-de-Marne, Val-d'Oise
A2	Ain, Allier, Alpes-Maritimes, Ariège, Aveyron, Bouches-du-Rhône, Cantal, Charente, Charente-Maritime, Corrèze, Haute-Corse, Corse-du-Sud, Creuse, Dordogne, Haute-Garonne, Gers, Gironde, Landes, Loire, Haute-Loire, Lot, Lot-et-Garonne, Lozère, Puy-de-Dôme, Pyrénées-Atlantiques, Hautes-Pyrénées, Rhône, Saône-et-Loire, Tarn, Tarn-et-Garonne, Var, Haute-Vienne
B1	Doubs, Jura, Meurthe-et-Moselle, Moselle, Bas-Rhin, Haute-Saône, Saône-et-Loire, Vosges
B2	Gard, Hérault, Vaucluse
C1	Aisne, Alpes-de-Haute-Provence, Hautes-Alpes, Alpes-Maritimes, Ardennes, Doubs, Jura, Meurthe-et-Moselle, Meuse, Moselle, Nord, Bas-Rhin, Haut-Rhin, Haute-Saône, Vosge
C2	Ain, Ardèche, Ariège, Aude, Drôme, Haute-Garonne, Hérault, Isère, Pyrénées-Orientales, Savoie, Haute-Savoie, Tarn, Var, Vaucluse, Territoire de Belfort
D	Aude, Pyrénées-Orientales
E	Doubs, Savoie, Haute-Savoie

ACTIONS CLIMATIQUES

DÉPARTEMENTS APPARTENANT À PLUSIEURS ZONES : DÉCOUPAGE SELON LES CANTONS		
DÉPARTEMENT	ZONE(S)	CANTONS
01 Ain	A2	Bâgé-le-Châtel, Bourg-en-Bresse (tous cantons), Chalamont, Châtillon-sur Chalaronne, Coligny, Meximieux, Miribel, Montluel, Montrevel-en-Bresse, Péronnas, Pont-d'Ain, Pont-de-Vaux, Ponte-de-Veyle, Reyrieux, Saint-Trivier de-Courtes, Saint-Trivier-sur-Moignans, Thoissey, Trévoux, Villars-les-Dombes, Viriat
	C2	Tous les autres cantons
02 Aisne	C1	Aubenton, la Capelle, Hirson
	A1	Tous les autres cantons
06 Alpes-Maritimes	C1	Breil-sur-Roya, Guillaumes, Lantosque, Puget-Théniers, Roquebillière, St-Etienne-de-Tinée, St-Martin-Vésubie, St-Sauveur-sur-Tinée, Sospel, Tende, Villars-sur-Var
	A2	Tous les autres cantons
08 Ardennes	A1	Asfeld, Attigny, Buzancy, Château-Porcien, Chaumont-Porcien, Chesne (le), Grandpré, Juniville, Machault, Monthois, Novion-Porcien, Rethel, Tourteron, Vouziers
	C1	Tous les autres cantons
09 Ariège	C2	Ax-les-Thermes, Cabannes (Les), Lavelanet, Mirepoix, Quérigut
	A2	Tous les autres cantons
11 Aude	C2	Belpech, Castelnaudary (tous cantons), Fanjeaux, Salles-sur-l'Hers
	D	Tous les autres cantons
25 Doubs	B1	Audeux, Besançon (tous cantons), Boussières, Marchaux
	E	Maïche, Montbenoît, Morteau, Pierrefontaine-les-Varans, Russey (le), St-Hippolyte
	C1	Tous les autres cantons
31 Haute-Garonne	C2	Revel
	A2	Tous les autres cantons
34 Hérault	C2	Béziers (tous cantons), Capestang, Olonzac, Saint-Chinian, Saint-Pons-de Thomières
	B2	Tous les autres cantons
39 Jura	B1	Chaussin, Chemin, Dampierre, Dole (tous cantons), Gendrey, Montbarrey, Montmirey-le-Château, Rochefort-sur-Nenon
	C1	Tous les autres cantons
54 Meurthe-et-Moselle	B1	Arracourt, Baccarat, Bayon, Blâmont, Gerbéviller, Haroué, Lunéville (tous cantons)
	C1	Badonviller, Cirey-sur-Vezouze
55 Meuse	A1	Tous les autres cantons
	C1	Montmédy, Stenay
57 Moselle	B1	Albestroff, Behren-lès-Forbach, Château-Salins, Dieuze, Fénétrange, Forbach, Freyming-Merlebach, Grostenquin, Réchicourt-le-Château, Rohrbach-lès Bitche, Saint-Avold (tous cantons), Sarralbe, Sarreguemines, Sarreguemines-Campagne, Stiring Wendel, Vic-sur-Seille, Volmuster
	C1	Bitche, Lorquin, Phalsbourg, Sarrebourg
	A1	Tous les autres cantons
59 Nord	C1	Avesnes-sur-Helpe (tous cantons), Hautmont, Maubeuge (tous cantons), Trélon, Solre-le-Château
	A1	Tous les autres cantons
66 Pyrénées-Orientales	C2	Mont-Louis, Olette, Sailleouse
	D	Tous les autres cantons
67 Bas-Rhin	B1	Drulingen, Sarre-Union
	C1	Tous les autres cantons
70 Haute-Saône	C1	Champagney, Faucogney-et-la-Mer, Héricourt, Lure (tous cantons), Mélisey, Villersexel
	B1	Tous les autres cantons
71 Saône-et-Loire	B1	Beaurepaire-en-Bresse, Cuiseaux, Cuisery, Louhans, Montpont-en-Bresse, Montret, Pierre-de-Bresse, Saint Germain-du-Bois, Tournus
	A2	Tous les autres cantons
	E	Tous les autres cantons
73 Savoie	E	Aiguebelle, Aime, Albertville (tous cantons), Beaufort, Bourg-St-Maurice, Bozel, Châtellard (le), Chambre (la), Chamoux-sur-Gelon, Grésy-sur-Isère, Lanslebourg-Mont-Cenis, Modane, Moutiers, St-Jean-de-Maurienne, St-Michel-de-Maurienne, St-Pierre-d'Albigny, Rochette (la), Ugine
	C2	Tous les autres cantons
74 Haute-Savoie	C2	Alby-sur-Chéran, Annemasse (tous cantons), Boège, Cruseilles, Frangy, Douvaine, Reignier, Rumilly, St-Julien-en-Genevois, Seyssel
	E	Tous les autres cantons
81 Tarn	C2	Dourgne, Labruguière, Mazamet (tous cantons), Saint-Amans-Soult
	A2	Tous les autres cantons
83 Var	C2	Barjols, Besse-sur-Issole, Brignoles, Cotignac, Fréjus, Grimaud, Lorgues, Luc (le), Muy (le), Saint-Maximin-la-Sainte Baume, Saint-Raphaël, Saint-Tropez
	A2	Tous les autres cantons
84 Vaucluse	C2	Valréas
	B2	Tous les autres cantons
88 Vosges	A2	Bulgnéville, Châtenois, Coussey, Lamarche, Mirecourt, Neufchâteau, Vittel
	B1	Bains-les-Bains, Bruyères, Charmes, Châtel-sur-Moselle, Darney, Dompierre, Epinal (tous cantons), Monthureux-sur-Saône, Plombières-les-Bains, Rambervillers, Remiremont, Xertigny
	C2	Tous les autres cantons

ACTIONS CLIMATIQUES

CHARGE DE NEIGE - N 84

Calculs de la neige en partie courante

CHARGES DE NEIGE EN PARTIE COURANTE D'UNE TOITURE SIMPLE À UN VERSANT PLAN DE PENTE $\leq 30^\circ$ OU 57,74 % : CHARGES DESCENDANTES NON PONDÉRÉES (daN/m ²)								
ALTITUDE (en m)	A1	A2	B1	B2	C1	C2	D	E
De 0 à 200 m	36	36	44	44	52	52	72	112
De 201 à 300 m	48	48	56	56	64	64	84	124
De 301 à 400 m	60	60	68	68	76	76	96	136
De 401 à 500 m	72	72	80	80	88	88	108	148
De 501 à 600 m	96	96	104	104	112	112	132	172
De 601 à 700 m	120	120	128	128	136	136	156	196
De 701 à 800 m	144	144	152	152	160	160	180	220
De 801 à 900 m	168	168	176	176	184	184	204	244

ATTENTION : CLIMAT DE MONTAGNE POUR DES ALTITUDES SUPÉRIEURES À 900 m

Remarque : Les charges descendantes indiquées dans le tableau ne tiennent pas compte des charges de neige accidentelles qui peuvent dans certaines configurations être dimensionnantes.

Majoration faible pente : noue et zone de noue

Pente < 3 % + 20 daN / m² sur 2 m
 3 % ≤ Pente ≤ 5 % + 10 daN / m² sur 2 m

Légende :

1 = zone de majoration

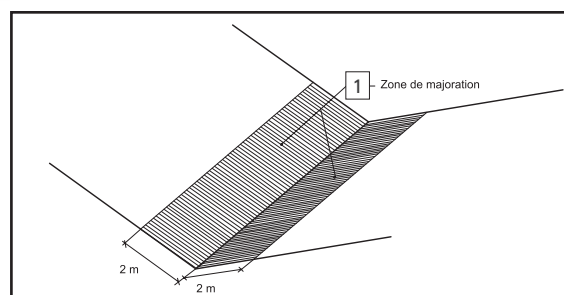

Calculs de la neige contre acrotère

CHARGES DE NEIGE CONTRE ACROTÈRE HAUTEUR 1 M AVEC MAJORATION DE FAIBLE PENTE : CHARGES DESCENDANTES* NON PONDÉRÉES (daN/m ²)								
ALTITUDE (en m)	A1	A2	B1	B2	C1	C2	D	E
De 0 à 200 m	92	92	108	108	124	124	164	220
De 201 à 300 m	116	116	132	132	148	148	188	241
De 301 à 400 m	140	140	156	156	172	172	212	263
De 401 à 500 m	164	164	180	180	196	196	236	284
De 501 à 600 m	212	212	228	228	244	244	284	327
De 601 à 700 m	260	260	276	276	292	292	332	370
De 701 à 800 m	308	308	324	324	340	340	380	413
De 801 à 900 m	356	356	372	372	388	388	428	456

ATTENTION : CLIMAT DE MONTAGNE POUR DES ALTITUDES SUPÉRIEURES À 900 m

* Les charges descendantes intègrent 20 daN/m² de majoration de faible de pente.

Légende :

$\mu_1 = 0,80$ (neige en partie courante)

$\mu_2 = 2h/s_0$ (h en m et s_0 en kN/m²) avec $0,80 \leq \mu_2 \leq 1,60$

h = hauteur de l'acrotère

l = 2h avec $5 \text{ m} \leq l \leq 15 \text{ m}$

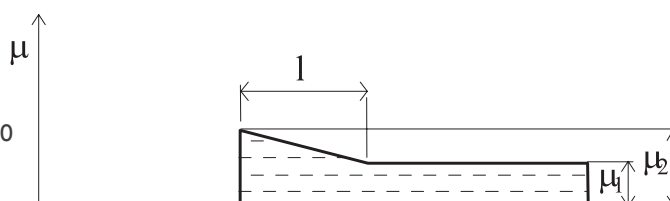

Les valeurs indiquées dans les tableaux sont des valeurs enveloppes. Une étude spécifique peut être effectuée en fonction de la localisation et des dimensions du bâtiment. Vous pouvez contacter le service support technique Bacacier By Kingspan : 04.73.97.79.70 ou etudes@bacacier.com à cette fin.

ACTIONS CLIMATIQUES

CHARGES DE NEIGE - EUROCODE

Calculs de la neige en partie courante

CHARGES DE NEIGE EN PARTIE COURANTE D'UNE TOITURE SIMPLE À UN VERSANT PLAN DE PENTE $\leq 30^\circ$ ou 57,74 % : CHARGES DESCENDANTES NON PONDÉRÉES (daN/m ²)								
ALTITUDE (en m)	A1	A2	B1	B2	C1	C2	D	E
De 0 à 200 m	36	36	44	44	52	52	72	112
De 201 à 300 m	44	44	52	52	60	60	80	124
De 301 à 400 m	52	52	60	60	68	68	88	136
De 401 à 500 m	60	60	68	68	76	76	96	148
De 501 à 600 m	72	72	80	80	88	88	108	176
De 601 à 700 m	84	84	92	92	100	100	120	204
De 701 à 800 m	96	96	104	104	112	112	132	232
De 801 à 900 m	108	108	116	116	124	124	144	260

ATTENTION : CLIMAT DE MONTAGNE POUR DES ALTITUDES SUPÉRIEURES À 900 m

Les charges descendantes indiquées dans le tableau ne tiennent pas compte des charges de neige accidentelles qui peuvent dans certaines configurations être dimensionnantes.

Majoration faible pente : noue et zone de noue

Pente < 3 % + 20 daN/m² sur 2 m
 3 % ≤ Pente ≤ 5 % + 10 daN/m² sur 2 m

Légende :

1 = zone de majoration

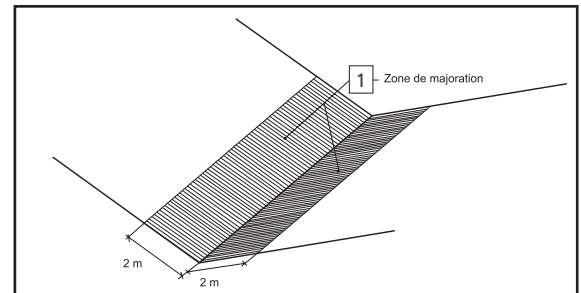

Calculs de la neige contre acrotère

CHARGES DE NEIGE CONTRE ACROTÈRE HAUTEUR 1 M AVEC MAJORATION DE FAIBLE PENTE : CHARGES DESCENDANTES* NON PONDÉRÉES (daN/m ²)								
ALTITUDE (en m)	A1	A2	B1	B2	C1	C2	D	E
De 0 à 200 m	92	92	108	108	124	124	164	220
De 201 à 300 m	108	108	124	124	140	140	180	241
De 301 à 400 m	124	124	140	140	156	156	196	263
De 401 à 500 m	140	140	156	156	172	172	212	284
De 501 à 600 m	164	164	180	180	196	196	236	334
De 601 à 700 m	188	188	204	204	220	220	260	384
De 701 à 800 m	212	212	228	228	244	244	284	434
De 801 à 900 m	236	236	252	252	268	268	308	484

ATTENTION : CLIMAT DE MONTAGNE POUR DES ALTITUDES SUPÉRIEURES À 900 m

* Les charges descendantes intègrent 20 daN/m² de majoration de faible de pente.

Légende :

$\mu_1 = 0,80$ (neige en partie courante)
 $\mu_2 = 2h/sk$ (h en m et sk en kN/m²) avec
 $0,80 \leq \mu_2 \leq 1,60$
 h = hauteur de l'acrotère
 $ls = 2h$ avec $5 \text{ m} \leq ls \leq 15 \text{ m}$

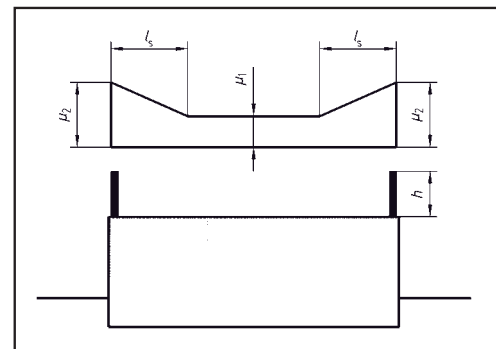

Les valeurs indiquées dans les tableaux sont des valeurs enveloppes. Une étude spécifique peut être effectuée en fonction de la localisation et des dimensions du bâtiment. Vous pouvez contacter le service support technique Bacacier By Kingspan : 04.73.97.79.70 ou etudes@bacacier.com à cette fin.

BONNES PRATIQUES SUR CHANTIER

PRÉCAUTIONS D'UTILISATIONS

Transport

Lors du transport des colis, ceux-ci doivent être à tout moment préservés de l'humidité. Si des détériorations quelconques sont constatées lors du déchargement, il est conseillé de faire sans délai le nécessaire auprès du transporteur.

Stockage

Tout stockage de produits doit être fait sous un abri ventilé (magasin couvert, bâche...), inclinés par rapport à l'horizontale et séparés du sol pour permettre une bonne aération et séchage, en prenant soin d'éviter toute déformation permanente des plaques.

Afin d'éviter une altération superficielle des revêtements il est recommandé que les paquets ne soient pas recouverts uniquement d'une feuille de plastique et entreposé à l'extérieur. De plus en cas de contact avec la pluie ou la condensation, les éléments profilés galvanisés ou galvanisés pré laqués doivent être immédiatement redressés et séchés séparément pour éviter toute oxydation de leur surface.

Par ailleurs, veillez à éliminer tous débris, cailloux, qui pourraient venir détériorer le colis en sous-face avant la pose à terre.

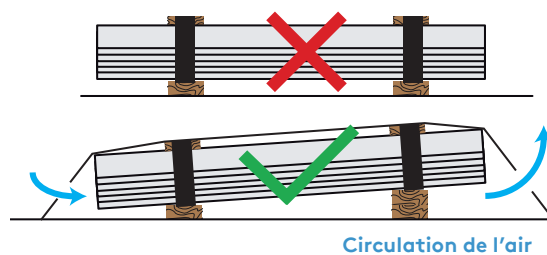

Pour les emballages maritimes, il sera nécessaire :

- D'aérer les colis en retirant le papier d'emballage imperméabilisé dès la livraison sur chantier et au plus tard dans un délai maximum d'un mois après la date d'expédition
- De protéger les produits des intempéries et des rayons U.V.

Manutention

Lors des manutentions, les profilés ne doivent pas être butés ou éraflés pour éviter la mise à nu du métal ou des déformations de nature à rendre les profilés non conforme à la bonne exécution des travaux.

Il est conseillé de prendre des précautions lors de la manutention pour ne pas détériorer les produits par élingues ou de tout autre moyen de levage.

Un écartement des fourches adapté au paquet devra être appliqué à chaque transport afin de ne pas détériorer celui-ci.

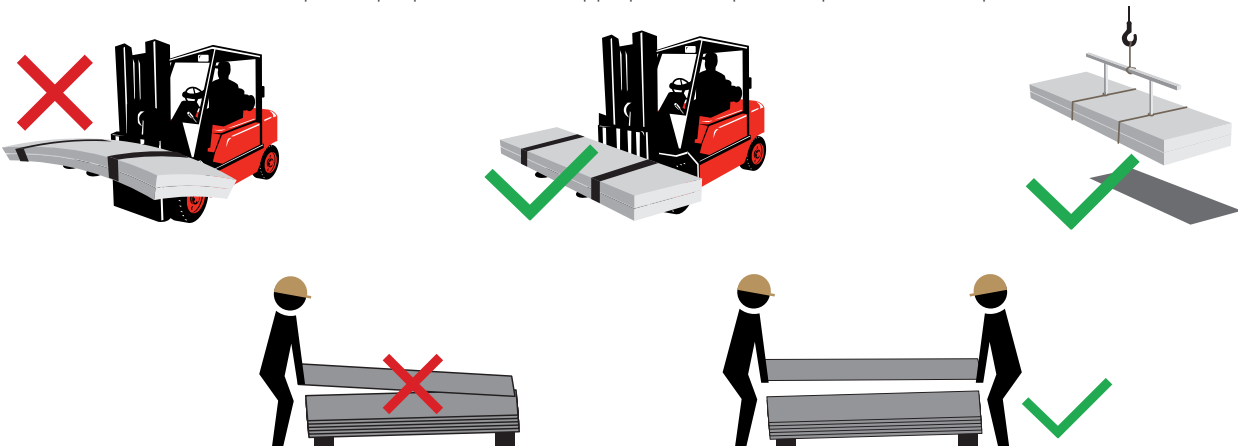

BONNES PRATIQUES SUR CHANTIER

PRÉCAUTIONS D'UTILISATIONS

Mise en œuvre

Toute mise en œuvre doit être réalisée en suivant les recommandations des documents comme le DTU, les règles professionnelles, les normes, les avis techniques, les prescriptions du fabricant...

Afin d'éviter des dégradations qui constitueraient des amorces de corrosion dans le temps et nuiraient à l'esthétique du bâtiment, des précautions devront être prise par les poseurs :

Certains produits Bacacier By Kingspan peuvent être livrés avec film de protection : il est recommandé de le retirer au fur et à mesure de la pose pour éviter toute dégradation du produit. (et au plus tard, 3 mois après la date d'expédition si les profilés ne sont pas mis en œuvre).

Découpe et usinage sur chantier

- Lors des opérations de coupe au montage sur chantier, la disqueuse est interdite afin d'éviter toute incrustation de particules métalliques chaudes qui viendrait abîmer le produit.
- Éliminer les bavures.
- Il est essentiel d'éliminer les particules issues de la coupe.

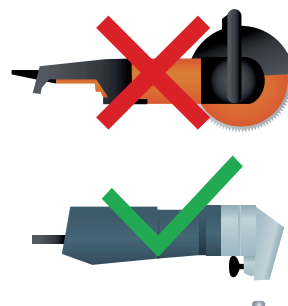

Perçage pour fixation

Éliminer soigneusement les limailles de perçage par un nettoyage à la brosse de nylon au fur et à mesure de la pose.

Fixation et couturage

Au moment de l'opération de fixation, le poseur doit se tenir sur le profil recouvrant afin d'assurer un emboîtement et recouvrement parfait.

Régulateur de condensation

Veiller à ne pas détériorer les régulateurs en frottant les faces internes des profilés contre les pannes en toiture.

BONNES PRATIQUES SUR CHANTIER

CONSEILS D'ENTRETIEN

La condition de durabilité ne peut être satisfaite que si les ouvrages sont surveillés et entretenus correctement.

Il est à la charge du maître d'ouvrage d'effectuer un contrôle de l'état du revêtement chaque année, conformément aux règles professionnelles, DTU, avis techniques et normes en vigueur.

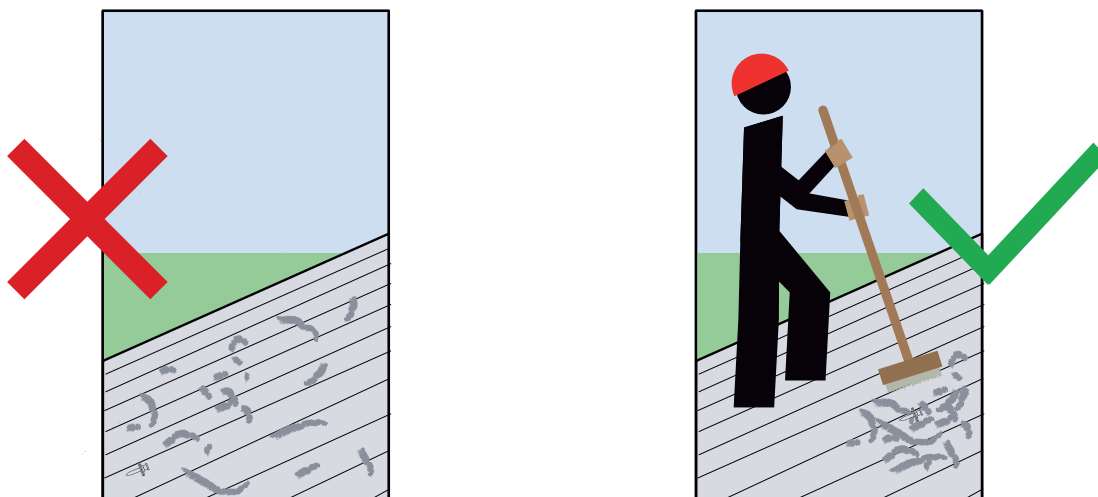

Le revêtement des produits galvanisés ne peut être efficace contre la corrosion que si le revêtement reste continu. Les visites de surveillance sont conseillées afin de détecter des éventuelles présences de dépôts de matières agressives (suies, fumerolles...), ils doivent être lavés avec une solution détergente non abrasive et rincés à l'eau claire. En cas d'amorce de détérioration du film de peinture, des traitements appropriés au revêtement sont à effectuer (voir le chapitre « Remise en état »).

LA SURVEILLANCE

Elle comprend :

- Le contrôle des éléments du gros œuvre.
- La recherche d'amorces de corrosion.
- L'entretien préventif :
 - Enlèvement des mousses, végétations, débris divers... ;
 - Maintien en bon état de fonctionnement des évacuations d'eaux pluviales ;
 - Nettoyage des façades et couvertures.

Dans le cas où des équipements techniques nécessitant des visites fréquentes (installations de conditionnement d'air par exemple) sont installés sur la couverture, des chemins de circulation adaptés doivent être envisagés.

En cas d'amorce de corrosion en rive en égout et/ou des recouvrements et périphérie de tout incident de couverture, repeindre ces parties avec un système de peinture anti-corrosion.

BONNES PRATIQUES SUR CHANTIER

REMISE EN ÉTAT

DESCRIPTION DES PROCÉDÉS DE REMISE EN ÉTAT

Lorsqu'une remise en état est prévue, celle-ci doit respecter les étapes suivantes :

- Analyse de la nature du type de revêtement.
- Contrôle de l'adhérence du film de peinture soumis aux intempéries.
- Maintien de la surface propre afin de favoriser l'adhérence du système de peinture.
- Application d'un traitement dégraissant : Nettoyage à l'eau chaude sous pression (pompe HP-70°C) avec un détergent abrasif ou nettoyage manuel (moins efficace). Le traitement se poursuit par un rinçage à l'eau chaude (pompe HP-70°C) puis un séchage.
- Traitement phosphatant : nettoyage chimique (acide phosphorique à 10 %) réalisé en deux temps; Une première action décrochante favorisant l'adhérence du primaire anti-corrosion puis une action phosphatante (formation d'une couche protectrice de phosphate de fer insoluble entre l'acide phosphorique et la rouille du support). Le traitement se poursuit par un rinçage à l'eau chaude (pompe HP-70°C) puis un séchage.
- Décapage mécanique : nettoyage au jet de sable à basse pression, pour éliminer les particules sur l'acier galvanisé (rouille, peinture...). Ce procédé évince la rouille blanche.
- Remise en peinture du produit.

Étapes supplémentaires possibles :

- Nettoyage par piquage, grattage, brossage manuel ou mécanique des arrêtes et zones rouillées.
- Dérochage (chimique ou mécanique) des zones brillantes du support galvanisé ou polyester siliconé suivi d'un dépoussiérage (air comprimé, balayage, essuyage).

ÉVOLUTION DE LA TEINTE DANS LE TEMPS

- L'État de surface et la couleur du revêtement prélaqué évoluent dans le temps à cause des effets des agents atmosphériques (intempéries, pluies acides, rayons U.V, vents abrasifs...).
- Après le vieillissement naturel d'un élément de couverture ou de bardage prélaqué, son remplacement par un élément neuf entraînera un écart probable de teinte.

MARQUES & IMPLANTATIONS

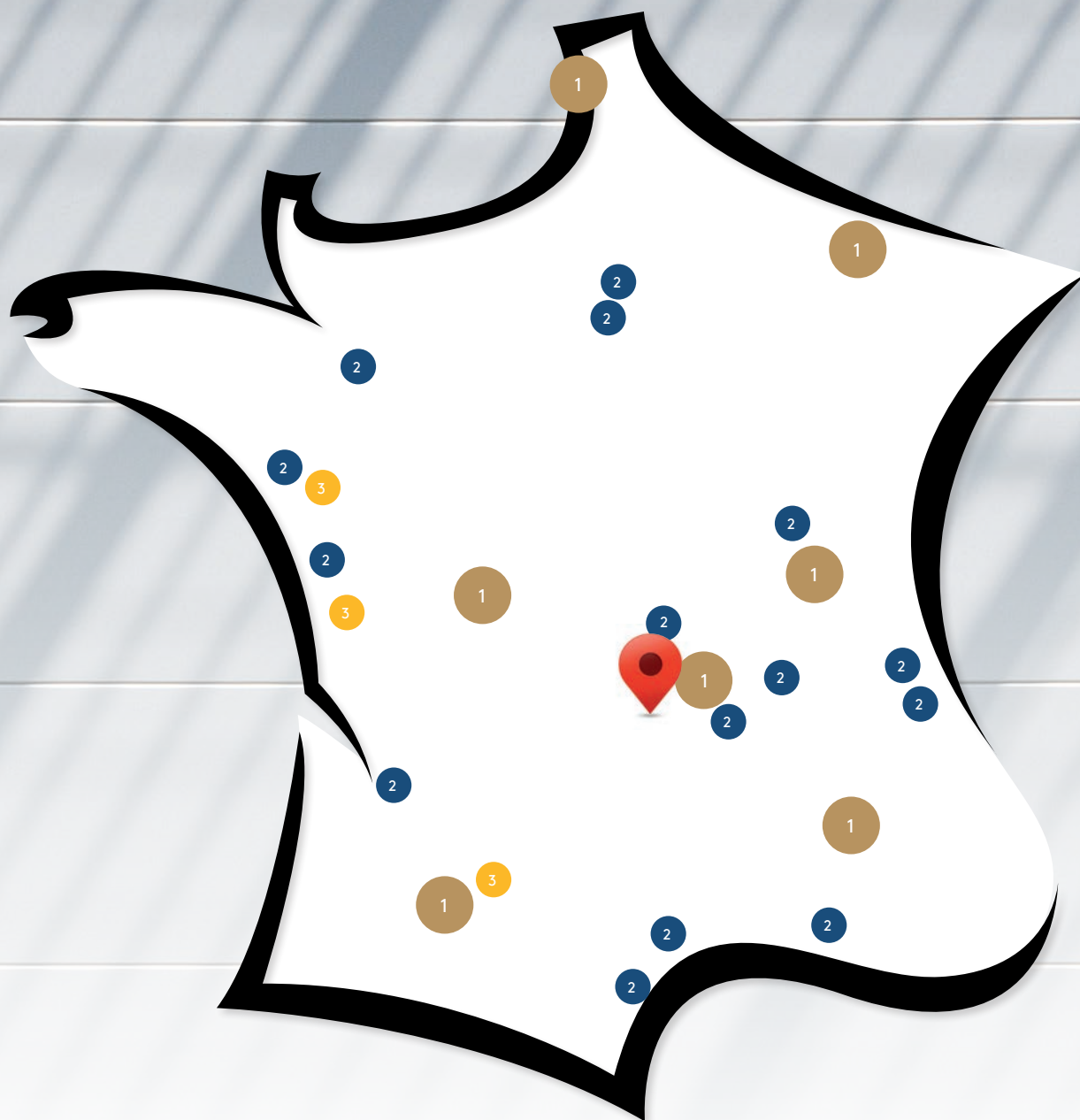

	BACACIER® By Kingspan	IMDE MAISON DE L'ÉTANCHEUR	DOME SOLAR
1	2	3	
Siège social	Usine de profilage	Pliage et distribution de produits d'étanchéité	Fabricant de fixations de panneaux photovoltaïques
Riom (63)	<p><i>Atlantique</i> Les Roches Prémaries (86)</p> <p><i>Auvergne</i> Aigueperse (63) Riom (63)</p> <p><i>Gascogne</i> Barcelonne du Gers (32)</p> <p><i>Méridional</i> Bourg-Saint-Andéol (07)</p> <p><i>Nord Flandres</i> Rang-du-Fliers (62)</p> <p><i>Est</i> Villers-la-Montagne (54)</p> <p>Usines de profilage associées : <i>Bourgogne</i> Vitry-en-Charollais (71)</p>	<p>Chenove (21)</p> <p>St Etienne (42)</p> <p>Lyon (69)</p> <p>Grenoble (38)</p> <p>Vitrolles (13)</p> <p>Baillargues (34)</p> <p>Merignac (33)</p> <p>Lempdes (63)</p> <p>Le Poiré-sur-Vie (85)</p> <p>Rezé (44)</p> <p>Rennes (35)</p> <p>Le Soler (66)</p> <p>Chambéry (73)</p> <p>Antony (92)</p> <p>La Courneuve (93)</p>	<p>Rezé (44)</p> <p>Aytré (17)</p> <p>Montauban (82)</p>

BACACIER[®] | Store
By Kingspan

COMMANDER VOS ÉCHANTILLONS EN LIGNE

- PLUS DE CHOIX
- PLUS FACILE
- LIVRAISON GRATUITE
- PAIEMENT EN LIGNE SÉCURISÉ

www.bacacierbykingspan.fr

BACACIER[®] | Support
By Kingspan

LE SERVICE EN LIGNE 100% TECHNIQUE

- TÉLÉCHARGEMENTS
- NOTES DE CALCULS
- LOGICIEL EN LIGNE
- CONTACTER LE SUPPORT TECHNIQUE

www.bacacierbykingspan.fr



SITES DE FABRICATION

NOS SITES DE FABRICATION
SONT À VOTRE ÉCOUTE

**DU LUNDI AU VENDREDI
DE 8 H À 18 H**

BACACIER®

By Kingspan

NORD FLANDRES

152, ROUTE DE BERCK
62180 RANG DU FLIERS
T. 03 21 89 18 18
F. 03 21 84 51 62

BACACIER®

By Kingspan

EST

AVENUE JEAN MONNET
54920 VILLERS LA MONTAGNE
T. 03 82 44 04 08
F. 03 82 26 13 43

BACACIER®

By Kingspan

ATLANTIQUE

ZA VAL DE BOCQ
86340 LES ROCHES PRÉMARIE
T. 05 49 42 50 80
F. 05 49 42 06 37

BACACIER®

By Kingspan

AUVERGNE

ROUTE DE CHAPTUZAT
63260 AIGUEPERSE
T. 04 73 64 59 59
F. 04 73 64 59 50

BACACIER®

By Kingspan

GASCOGNE

CHEMIN DE JUNCA
32720 BARCELONNE DU GERS
T. 05 62 69 90 06
F. 05 62 69 90 07

BACACIER®

By Kingspan

MERIDIONAL

ZI FANJOUGE
187 CHEMIN DU PONTET
07700 BOURG SAINT ANDEOL
T. 04 75 54 81 81
F. 04 75 54 30 14

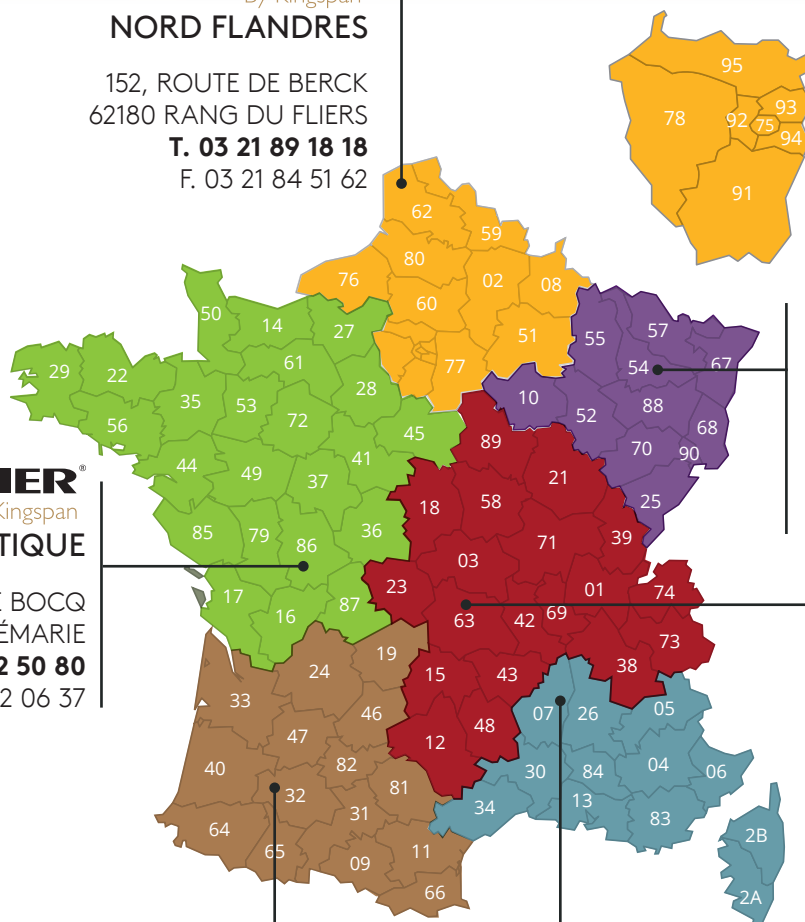

TROUVEZ VOTRE COMMERCIAL



TROUVEZ LE COMMERCIAL

BACACIER[®]

By Kingspan

PROCHE DE CHEZ VOUS



**POUR CONTACTER LE COMMERCIAL
DE VOTRE DÉPARTEMENT :**

RENDEZ-VOUS SUR

www.bacacierbykingspan.fr

RUBRIQUE «NOUS CONTACTER»

QR CODE



BACACIER[®]

By Kingspan

VOUS ÉCOUTE



bacacierbykingspan.fr

*Découvrez nos produits et
tous nos services en ligne*



open@bacacier.com

*Engagement de réponse
sous 48 heures*



01 84 16 67 17

*Du lundi au vendredi de
8h à 12h et de 14h à 18h*



SCANNEZ LE CODE



Textes et photographies non-contractuels. Les informations sont données sous réserve d'erreurs typographiques, d'imprécision des descriptions, images et illustrations, ou encore de modifications des produits depuis l'impression de ce document.